

# PLATINUM SO-2000

PLATTENSPIELER  
TURNTABLE  
PLATINE VINYLE

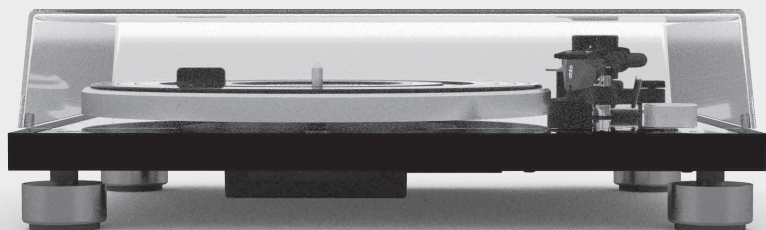

Bedienungsanleitung  
Operating manual  
Mode d'emploi

# Gesamtinhaltsverzeichnis

DE	Bedienungsanleitung.....	3
GB	Operating manual .....	26
FR	Mode d'emploi .....	48

# PLATINUM SO-2000

**PLATTENSPIELER**

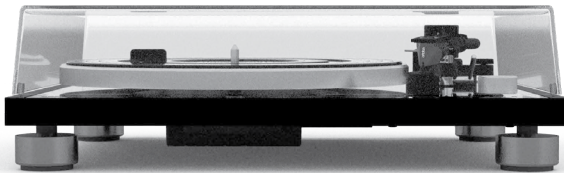

Bedienungsanleitung

# Inhaltsverzeichnis

1. Einleitung .....	5
2. Lernen Sie Ihren PLATINUM kennen .....	5
2.1 Lieferumfang.....	5
2.2 Bedienelemente und Anschlüsse .....	6
2.3 Technische Daten.....	8
3. Plattenspieler montieren.....	9
4. PLATINUM anschließen .....	13
5. Eine Aufnahme abspielen.....	14
6. Wenn die Wiedergabe beendet ist.....	16
7. Verbindung mit Bluetooth-Gerät herstellen .....	16
8. Anschließen an einen Computer .....	17
9. Wartung .....	18
10. Fehlerbehebung.....	22
11. Garantie .....	24



Die Wortmarke Bluetooth® und die Logos sind Eigentum der Bluetooth SIG, Inc. und werden von der sonoro audio GmbH in Lizenz verwendet. Andere Warenzeichen und Markennamen sind die ihrer entsprechenden Eigentümer.



Qualcomm aptX ist ein Produkt von Qualcomm Technologies International, Ltd. Qualcomm ist ein Markenzeichen von Qualcomm Incorporated und in den USA und in anderen Ländern eingetragen. aptX ist ein Markenzeichen von Qualcomm Technologies International, Ltd. und in den USA und in anderen Ländern eingetragen.



# 1. Einleitung

Vielen Dank für den Kauf von PLATINUM. Diese Bedienungsanleitung enthält alle Informationen, die für einen störungsfreien und sicheren Betrieb des PLATINUMs erforderlich sind.

Es liegt in der Verantwortung des Benutzers sicherzustellen, dass der Plattenspieler sicher positioniert, angeschlossen und verwendet wird. Die Bilder in dieser Bedienungsanleitung sollen die, für den Betrieb des PLATINUM erforderlichen Maßnahmen veranschaulichen.





PLATINUM ist nur für den persönlichen Gebrauch bestimmt. Er ist nicht für den kommerziellen Gebrauch bestimmt.

Viel Spaß mit Ihrem PLATINUM!

## 2. Lernen Sie Ihren PLATINUM kennen

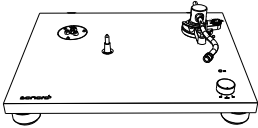
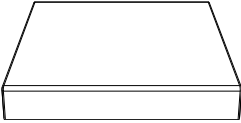
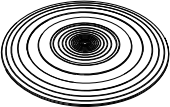
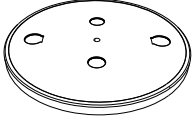
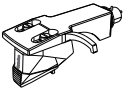
### 2.1 Lieferumfang

Überprüfen Sie, ob die folgenden Teile enthalten sind.

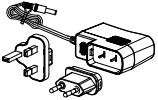
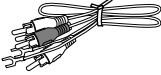
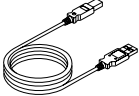
 <p>Bedienungsanleitung</p>	 <p>Plattenspieler</p>	 <p>Staubschutzdeckel</p>
 <p>Plattentellerauflage</p>	 <p>Plattenteller und Antriebsriemen</p>	 <p>Headshell mit Tonabnehmer</p>
 <p>Scharniere für die Schutzhaube</p>	 <p>Gegengewicht</p>	 <p>45 RPM Adapter (7" Single Adapter)</p>
 <p>Steckernetzteil mit EU &amp; UK Adapter</p>	 <p>Cinch Kabel</p>	 <p>USB Kabel</p>

## 2.2 Bedienelemente und Anschlüsse

### Draufsicht

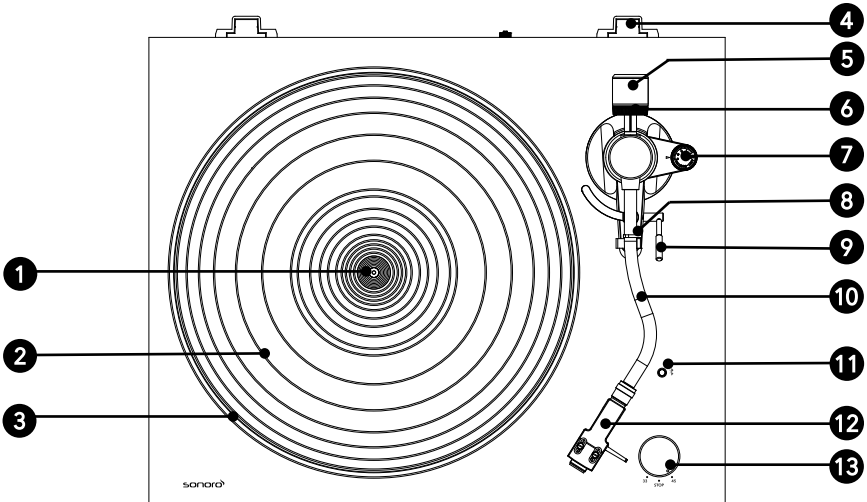

**1** Achse

**2** Plattentellerauflage

**3** Plattenteller

**4** Scharnieraufnahme für die  
Staubschutzhaube

**5** Gegengewicht

**6** Einstellskala

**7** Anti-Skating-Skala

**8** Tonarmauflage

**9** Tonarmlift

**10** Tonarm

**11** Bluetooth-Anzeige / Pairing-Taste

**12** Headshell mit Tonabnehmer

**13** Geschwindigkeits-Wahlschalter

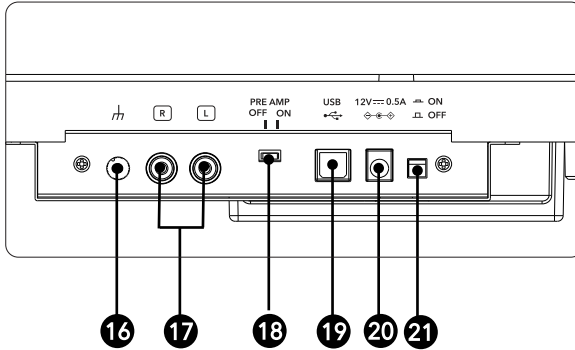
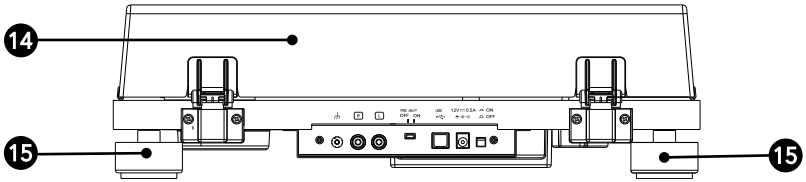

14 Staubschutzdeckel

15 Gerätefüße



16 Masseanschluss

17 Cinch Audio-Ausgang

18 Vorverstärkerumschalter

19 USB Ausgang

20 Wechselstrom-Eingangsbuchse

21 EIN  / AUS-  TASTE

## 2.3 Technische Daten

### Plattenspieler

Typ	2-Geschwindigkeiten, komplett manueller Betrieb
Antrieb	Riemenantrieb
Motor	Gleichstrommotor, optisch kontrolliert
Geschwindigkeiten	33 1/3 U/min und 45 U/min
Plattenteller	Aluminiumdruckguss, Durchmesser 300 mm
Gleichlaufschwankungen	< 0,15% (33 U/min) bei 3KHz
Signal-Rausch-Verhältnis	> 67 dB (A-gewichtet, 20KHz, LPF)
Ausgangspegel	
Vorverstärker AUS	5,5mV±3dB (1KHz, 5cm/s)
Vorverstärker EIN	300 mV±3dB (1KHz, 5cm/s)
Ausgangsbuchsen	Cinch

### Tonarm

Armtyp	statisch ausbalancierter S-förmiger Tonarm
Effektive Länge	224 mm
Überhang	19 mm
Einstellbares Auflagegewicht	0 bis 2,5 g
Zulässiges Tonabnehmergewicht	5 bis 7,5 g

### Tonabnehmer

Modell	Ortofon 2M Red
Typ	Moving Magnet
Empfohlene Anschlussimpedanz	47.000 ohms
Verstärkeranschluss	MM- Eingang
Ausgangsspannung	5,5mV (1KHz, 5 cm/s)
Nadeltyp	Diamantschliff elliptisch
Radius der Stiftspitze	r/R 8/18 µm
Auflagegewicht	1,6 - 2,0g (Standard1,8g)
Tonabnehmergewicht	7,2g
Headshell-Gewicht	9,3 g (einschließlich Schrauben, Muttern und Anschlussdrähten)
Headshell-Überhang	± 5 mm

### USB-Anschluss

Unterstützte Formate	USB 1.1 oder höher Windows 7 oder höher MAC OSX oder höher
----------------------	--

### Bluetooth

Bluetooth Version	4.0
Output class	Klasse 2
Frequenzband	2,402 GHz - 2,480 GHz
Modulationsmethode	FHSS
Profil	A2DP 1.3
Unterstützte Codecs	SBC, aptX Audio
Maximale Ausgangsleistung	10,0 dBm
Reichweite	ca. 10m

### Allgemeines

Abmessungen (B x T x H)	ca. 420 x 356 x 125 mm
Gewicht	ca. 3.9 kg
Betriebstemperatur	0 °C ~ +40 °C
Energieverbrauch	
AUS	0,1 W oder weniger
AN	1,5 W oder weniger
Austausch-Diamant (separat erhältlich)	Ortofon 2M Red / 2M Blue

### Netzteil

Name und Anschrift des Herstellers	Golden Profit Electronics Ltd Shayao Chenwu Village, Shijie Town, Dongguan, Guangdong, China
Modellkennung	GPE006D-120050-Z
Eingangsspannung	AC 100 - 240 V
Eingangswechselstrom	50 / 60 Hz
Ausgangsspannung	DC 12,0 V
Ausgangsstrom	0,5 A
Ausgangsleistung	6,0 W
Durchschnittliche Effizienz im Betrieb	Mehr als 78,9%
Effizienz bei geringer Last (10 %)	70,0%
Leistungsaufnahme bei Nulllast	0,10 W oder weniger

Technische Daten können ohne vorherige Ankündigung geändert werden.

### 3. Plattenspieler montieren

#### Hinweis:

- PLATINUM muss vor der ersten Verwendung zusammengebaut werden.
- Schließen Sie Ihren Plattenspieler erst mit dem Netzteil an eine Steckdose an, wenn Sie mit der Montage fertig sind.
- Über dem Abtastdiamanten befindet sich eine Schutzabdeckung. Belassen Sie diese beim Zusammenbau Ihres Plattenspielers dort.

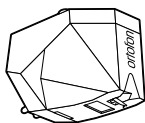
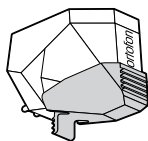

- Der Abtastdiamant ist eine hochpräzise Komponente. Berühren Sie ihn nicht mit den Fingern, und lassen Sie ihn nicht auf die Platte fallen, da dies zu einer Beschädigung des Diamanten führen kann.
- Entfernen Sie den Kabelbinder, mit dem der Tonarm gesichert ist.

#### 1. PLATINUM aufstellen

- Stellen Sie PLATINUM auf eine ebene, stabile Fläche.

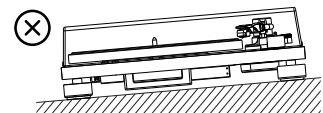
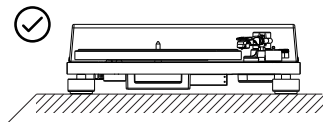

#### 2. Platzieren Sie den Plattenteller

- Halten Sie den Plattenteller fest.
- Legen Sie den Plattenteller vorsichtig auf die Achse.

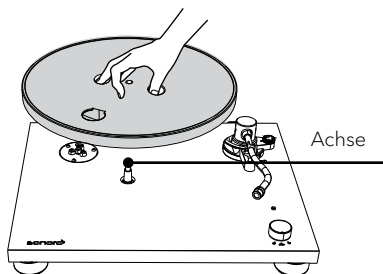

- Drehen Sie den Plattenteller in die Position, in der Sie die Motorriemenscheibe durch das Kreisloch im Plattenteller sehen können.

#### 3. Anbringen des Antriebsriemens

- Lösen Sie das Klebeband, ziehen Sie das rote Band und halten Sie es fest.

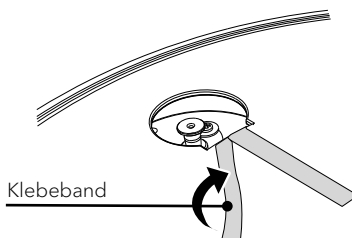

- Dann legen Sie den Antriebsriemen um die Motorriemenscheibe.

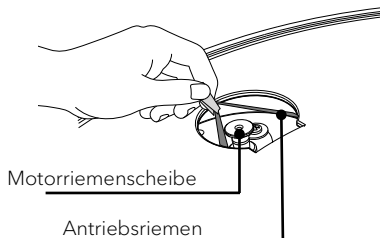

- Achten Sie darauf, dass sich der Antriebsriemen nicht verdreht.

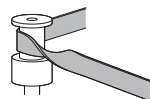
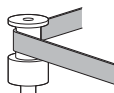

- Entfernen Sie das rote Band vom Antriebsriemen.

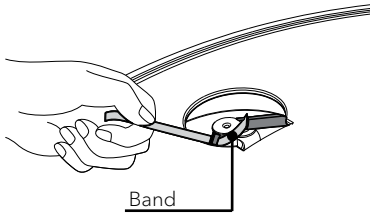

- Drehen Sie den Drehteller mehrmals um sicherzustellen, dass der Antriebsriemen sicher sitzt und sich reibungslos dreht.

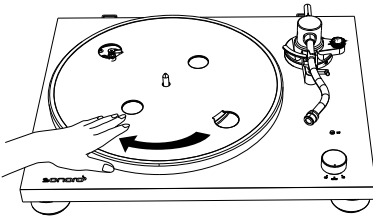

4. Platzieren der Plattentellermatte
- Legen Sie die Matte auf den Plattenteller.

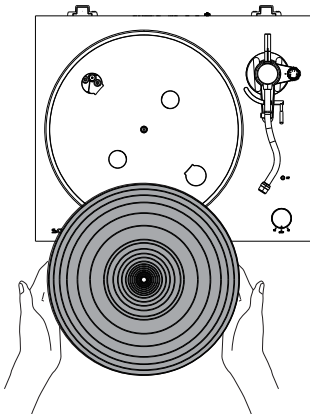

- Die Matte hat eine Ober- und eine Unterseite. Die Seite mit den geriffelten, konzentrischen Kreisen sollte nach unten gelegt werden.



5. Gegengewicht montieren

- Stecken Sie das Gegengewicht auf das Ende des Tonarms und drehen Sie es langsam gegen den Uhrzeigersinn, während Sie es leicht drücken.

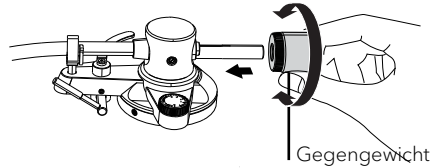

6. Installieren des Headshells

- Setzen Sie das Headshell am vorderen Ende des Tonarms ein.
- Drehen Sie die Kontermutter im Uhrzeigersinn, um es zu sichern.

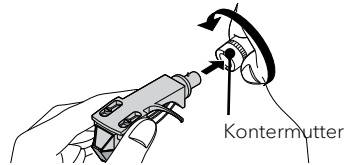

7. Entfernen der Schutzabdeckung vom Abtastdiamanten

- Halten Sie die Schutzabdeckung von vorne und hinten und drücken Sie dabei die Verriegelung am hinteren Teil.
- Ziehen Sie die Abdeckung langsam nach unten.

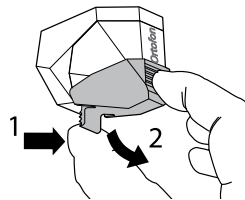

8. Einstellen der Tonarmbalance

- Stellen Sie die Anti-Skating-Skala auf Null.

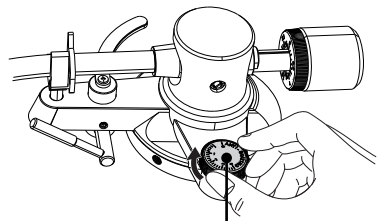

Anti-Skating-Skala

- Lösen Sie die Tonarmklemme

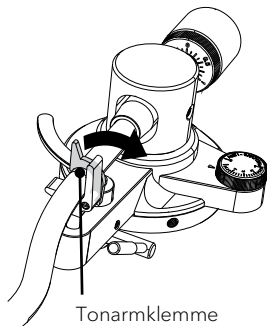

- Heben Sie den Tonarmlift an.

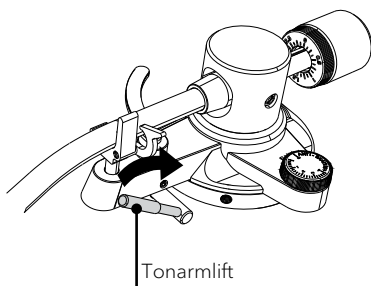

- Halten Sie das Headshell mit dem Finger und bewegen Sie den Tonarm über den Plattenteller.

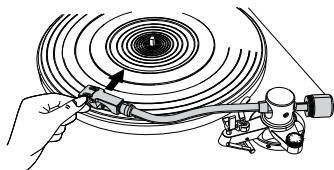

- Senken Sie den Tonarmlift ab.
- Stellen Sie das Gegengewicht so ein, dass der Tonarm parallel zum Drehteller schwebt.

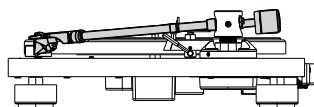
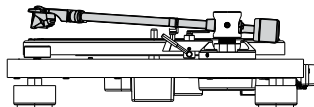
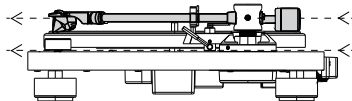
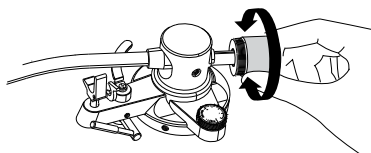

- Bringen Sie den Tonarm wieder in seine ursprüngliche Position.
- Verriegeln Sie die Tonarmklemme.

#### 9. Einstellen der Auflagekraft

- Drehen Sie den Ring des Gegengewichts so, dass die Mittellinie auf der Skala mit 0 ausgerichtet ist.
- Drehen Sie hierbei nur den Ring! Das Gegengewicht darf sich nicht mitdrehen.

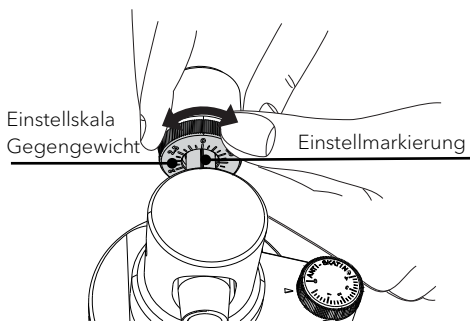

- Stellen Sie das Gegengewicht für den Tonabnehmer passend ein, indem Sie Gegengewicht und Skala gleichzeitig drehen.

- Die empfohlene Auflagekraft des mitgelieferten Tonabnehmers beträgt 1,8 g.

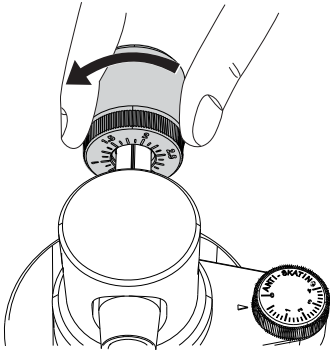

#### 10. Einstellen der Anti-Skating-Kraft

- Die Anti-Skating-Skala muss auf den gleichen Wert, wie die Auflagekraft eingestellt werden; für den mitgelieferten Tonabnehmer auf 1,8.

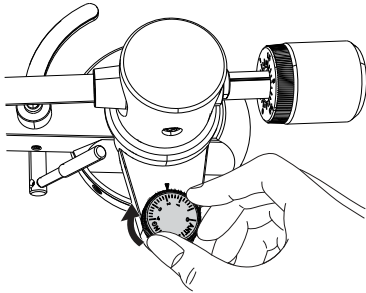

#### 11. Installieren des Staubschutzdeckels

##### Hinweis:

- Der Staubschutzdeckel dient zum Schutz der empfindlichen Komponenten des Plattenspielers. Wenn er nicht verwendet wird, sollte er geschlossen bleiben.
- Öffnen oder schließen Sie ihn nicht, während eine Aufnahme abgespielt wird.
- Achten Sie darauf, Ihre Finger beim Öffnen und Schließen der Staubschutzhülle nicht einzuklemmen.
- Legen Sie nichts auf den Staubschutzdeckel.
- Setzen Sie die Scharniere des Staubschutzdeckels vollständig in die Scharnierhalter ein.

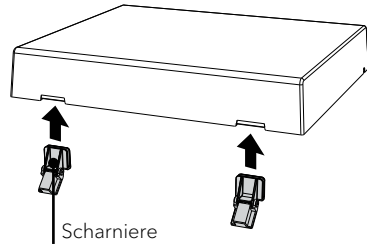

- Richten Sie die Scharniere entsprechend der Halterungen auf der Rückseite des Plattentellers aus und stecken Sie sie hinein.

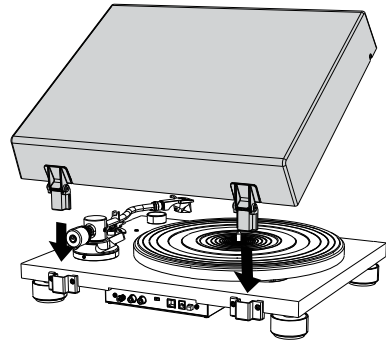

#### 12. Öffnen und Schließen der Schutzabdeckung

##### Öffnen

- Halten Sie die Vorderkante der Schutzabdeckung fest und heben Sie sie vorsichtig bis zum Anschlag vollständig an.
- Die Schutzabdeckung bleibt in ihrer Position offen.

##### Schließen

- Senken Sie die Staubschutzabdeckung vorsichtig ab, bis sie geschlossen ist.

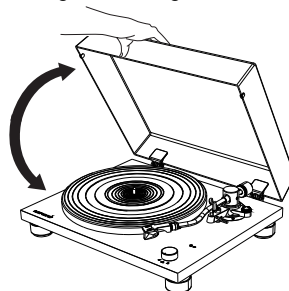



### 13. Anschließen und Auswechseln des Netzsteckers

#### ! WARNUNG!

Risiko eines elektrischen Schlages!

- Stecken Sie den Netz-Adapter nicht alleine in die Netzsteckdose.
- Stellen Sie sicher, dass Stecker und Adapter ordnungsgemäß verriegelt sind.

Anschließen des Netzsteckers

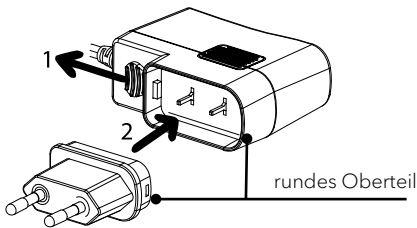

- Ziehen Sie den Clip nach unten und halten Sie ihn fest.
- Stecken Sie die runde Ecke des Steckers in den oberen Teil des Adapters.
- Stecken Sie den gewünschten Netzstecker senkrecht in die Kontaktstifte des Adapters, bis er vollständig nach innen gedrückt ist.
- Lösen Sie den Clip und verriegeln Sie den Netzadapter.

Den Netzstecker lösen

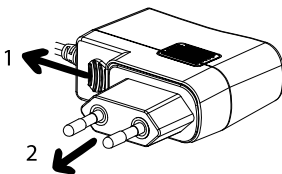

- Ziehen Sie den Clip nach unten und halten Sie ihn fest.
- Ziehen Sie den Netzadapter senkrecht aus dem Netzteil.

### 4. PLATINUM anschließen

#### ! Hinweis:

- Der montierte Ortofon 2M RED Tonabnehmer ist ein MM-Tonabnehmer. Stellen Sie daher Ihr Audiosystem auf MM (nicht MC) ein.
- Stellen Sie sicher, dass das an PLATINUM angeschlossene Audiosystem / Verstärker ausgeschaltet und die Lautstärke niedrig eingestellt ist.
- Bevor Sie Ihr Audiosystem und PLATINUM einschalten, stellen Sie sicher, dass alle Verbindungen ordnungsgemäß hergestellt wurden, und wählen Sie die richtige Vorverstärkereinstellung. Andernfalls können laute Brummgeräusche auftreten, die Ihr Audiosystem oder Ihre Lautsprecher beschädigen können.

1. Anschließen an ein Audiosystem / einen Verstärker
  - Verbinden Sie Ihr Audiosystem und PLATINUM mit dem mitgelieferten Cinch-Kabel.
  - Wenn Ihr Audiosystem über einen eingebauten Phono-Verstärker verfügt, ist höchstwahrscheinlich ein Erdungsanschluss vorhanden. Bitte schrauben Sie das Erdungskabel auf beiden Seiten fest: An Ihr Audiosystem und PLATINUM. Stecken Sie die Cinch-Stecker in den Phono-Eingang Ihres Audiosystems und den Ausgang von PLATINUM.

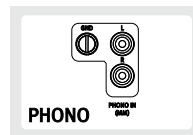

#### ! Hinweis:

- Der Erd-Anschluss von Platinum ist keine Sicherheitserdung.
- Je nach Audiosystem kann das Anschließen der Erd.- bzw. Masse-Leitung den umgekehrten Effekt haben, dass das Brummen und Rauschen zunimmt. In diesem Fall muss die Erd- bzw. Masse-Leitung nicht angeschlossen werden.
- Wir empfehlen den PLATINUM nicht mit dem Erdungsanschluss eines MAESTROS zu verbinden.

- Wenn Ihr Audiosystem keinen Phono-Eingang hat, verwenden Sie einen freien Aux-In-Cinch-Eingang.



- Der weiße Stecker ist für den linken Kanal, der rote Stecker für den rechten Kanal.

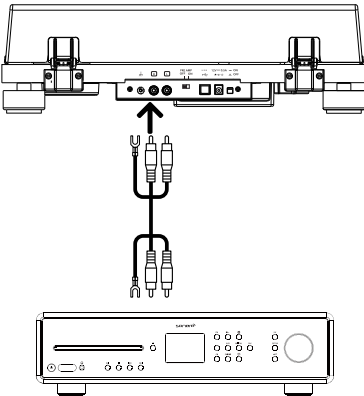

## 2. Einstellen des Vorverstärker-Wahlschalters

Schalten Sie den Vorverstärkerschalter auf der Rückseite von PLATINUM entsprechend den Funktionen Ihres Audiosystems / Verstärkers, an den PLATINUM angeschlossen ist:

- Den Schalter auf OFF stellen.  
Wenn Ihr Audiosystem / Verstärker über eine PHONO-Eingangsbuchse verfügt, kann PLATINUM direkt daran angeschlossen werden, indem der eingebaute Vorverstärker durch Ausschalten umgangen wird.

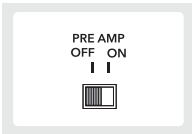

- Den Schalter auf ON stellen.  
Wenn Ihr Audiosystem / Verstärker keinen Phono-Eingang hat, können Sie den eingebaute Vorverstärker von PLATINUM verwenden, indem Sie auf ON stellen.

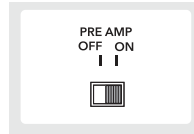

## 3. Anschließen des Netzteils

- Nachdem Sie alle anderen Verbindungen hergestellt haben, schließen Sie das mitgelieferte Netzteil an die DC-Eingangsbuchse an.

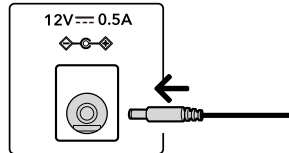

- Stecken Sie das Steckernetzteil in eine Netzsteckdose.

## 5. Eine Aufnahme abspielen

### Hinweis:

- Verringern Sie die Lautstärke des Audiogeräts, bevor Sie eine Schallplatte abspielen. Das laute, knisternde Geräusch, das beim Eintauchen des Abtastdiamanten in die Einlaufrille der Schallplatte entsteht, kann die Lautsprecher oder das Audiogerät beschädigen. Warten Sie, bis der Tonabnehmer vollständig abgesenkt ist, und stellen Sie dann die Lautstärke ein.
- Selbst neue Schallplatten können beim Abspielen ein Knistern verursachen. Bitte beachten Sie, dass dieses Geräusch für das Abspielen von Schallplatten charakteristisch ist.
- Legen Sie jeweils nur eine Schallplatte auf den Plattenteller.
- Schließen Sie die Schutzabdeckung während der Wiedergabe von Schallplatten, um Verstauben zu vermeiden.
- Stoppen Sie die Drehung des Plattenspielers während der Wiedergabe nicht.
- Während der Wiedergabe von Schallplatten kann es zu Rückkopplungen kommen, wenn die Lautstärke zu laut ist. Verringern Sie in diesem Fall die Lautstärke des Verstärkers.

- Schalten Sie den Plattenspieler ein.
  - Drücken Sie die EIN / AUS-Taste auf der Rückseite des Plattenspielers, um ihn einzuschalten.

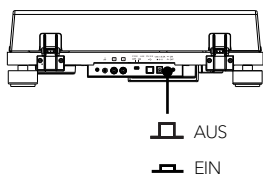

- Öffnen Sie die Schutzabdeckung vorsichtig.

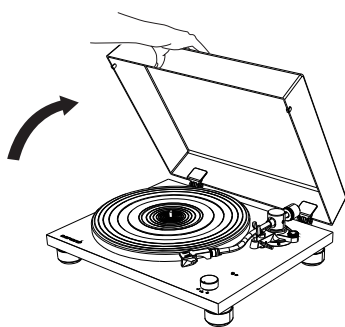

- Eine Schallplatte auflegen
  - Legen Sie die Schallplatte so auf die Plattentellerauflage, dass sich die Achse im Mittelloch der Platte befindet.

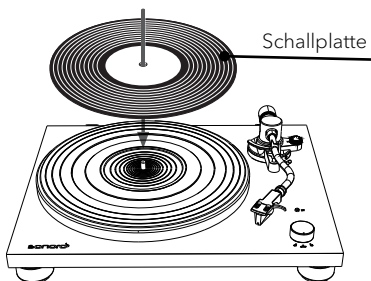

- Um Singles abzuspielen, benutzen Sie den mitgelieferten Single-Adapter.

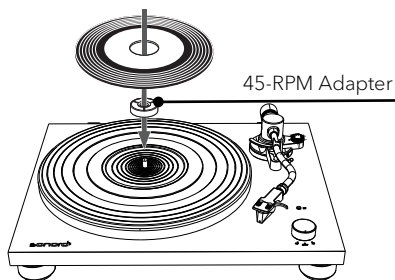

- Benutzung des Geschwindigkeits-Wahlschalter

#### Hinweis

- Die Abspieldrehzahl ist normalerweise auf dem Plattenlabel angegeben.
- Die Drehzahl kann auf 33 oder 45 U / min eingestellt werden. Wählen Sie die für die Schallplatte geeignete Drehzahl.

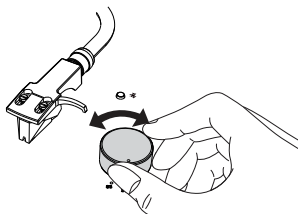

- Wenn der Geschwindigkeits-Wahlschalter auf 33 oder 45 gestellt ist, beginnt sich der Plattenteller zu drehen.
- Lösen Sie die Tonarmauflageklemme.
  - Heben Sie den Tonarmlift an.
  - Führen Sie den Tonarm mit dem Finger am Headshell über den Rand der Schallplatte oder zu dem Titel, mit dem Sie die Wiedergabe starten möchten.

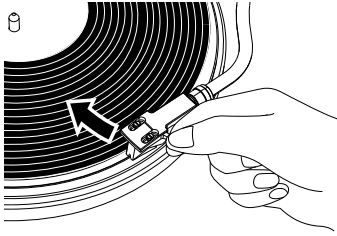

8. Absenken des Tonarms.
  - Senken Sie den Tonarm mit Hilfe des Tonarmlifts langsam ab, bis der Abtastdiamant die Schallplatte berührt und die Wiedergabe beginnt.
9. Schließen Sie vorsichtig die Schutzabdeckung.

## 6. Wenn die Wiedergabe beendet ist

### ! Hinweis:

- PLATINUM ist ein manueller Plattenspieler. Er stoppt nicht automatisch!
- Bitte heben Sie den Tonarm immer am Ende einer Schallplatte an, um eine Beschädigung des Abtastdiamanten und der Schallplatte zu vermeiden.

1. Heben Sie den Tonarmheber an.
2. Den Tonarm zurückführen
  - Bewegen Sie den Tonarm mit dem Finger am Headshell in seine ursprüngliche Position.
3. Drehen Sie den Geschwindigkeits-Wahlschalter in die Position **STOP**.

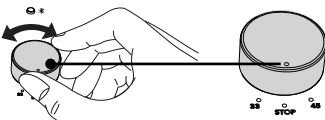

- Wenn der Plattenspieler stoppt, dreht sich der Plattenteller nicht.
- Drücken Sie die EIN / AUS-Taste auf der Rückseite des Plattenspielers, um ihn auszuschalten, wenn er nicht mehr verwendet wird.

## 7. Verbindung mit Bluetooth-Gerät herstellen

PLATINUM kann eine Verbindung zu Bluetooth-fähigen Geräten (z. B. Bluetooth-Lautsprechern und Bluetooth-Kopfhörern) herstellen.

### ! Hinweis:

- Die Reichweite liegt in einem Bereich von ungefähr 10 Metern.
- Informationen zur Verwendung finden Sie in der Bedienungsanleitung Ihrer Bluetooth-Geräte.
- Das Pairing kann je nach angeschlossenem Gerät einige Zeit dauern.
- Wenn sich in der Nähe eingeschaltete Bluetoothwiedergabegeräte befinden, mit denen Sie keine Kopplung durchführen möchten, deaktivieren Sie die Bluetooth-Funktion und versuchen Sie es erneut.
- Stellen Sie keine Verbindung zu Bluetooth-Lautsprechern oder Kopfhörern her, für die Sie die Lautstärke nicht einstellen können. Einzelne Titel könnten mit sehr hohen Lautstärken wiedergegeben werden.
- Sie können den Plattenspieler nicht mit Smartphones, Fernsehgeräten oder Computern usw. koppeln.

### 1. Bluetooth-Gerät zum ersten Mal koppeln

- Drücken Sie die BT-Taste am Plattenspieler, um den Bluetooth-Verbindungsmodus zu starten. Die Anzeige wird blau und blinkt langsam.
- Drücken Sie die BT-Taste mindestens zwei Sekunden lang erneut, um den Pairing-Modus zu starten. Die blaue Anzeige blinkt schnell.



- Nachdem der Plattenspieler in den Pairing-Modus gewechselt ist, versetzen Sie das andere Bluetooth-Gerät ebenfalls in den Pairing-Modus.

- Das Pairing erfolgt automatisch. Wenn der Plattenspieler und das Bluetooth-Gerät verbunden sind, leuchtet die Anzeige durchgängig.
2. Verbinden des gekoppelten Bluetooth-Geräts
- PLATINUM kann Informationen für bis zu 8 gekoppelte Geräte speichern. Sie müssen für nachfolgende Verbindungen an bereits mit dem Plattenspieler gekoppelte Geräte nicht ein weiteres Mal koppeln.
- Drücken Sie die BT-Taste am Plattenspieler, um den Verbindungsmodus zu starten. Die Anzeige wird blau und blinkt langsam.
  - Bereiten Sie das Bluetooth-Gerät für die Verbindung vor.
  - Das Pairing erfolgt automatisch. Wenn der Plattenspieler und das Bluetooth-Gerät verbunden sind, leuchtet die Pairing-Anzeige durchgängig.
3. Trennen des gekoppelte Bluetooth-Geräts
- Drücken Sie die BT-Taste mindestens 2 Sekunden lang, um das gekoppelte Bluetooth-Gerät vom Plattenspieler zu trennen. Die Anzeige wird blau und blinkt schnell.
  - Drücken Sie im Bluetooths-Modus die BT-Taste, um die Bluetooth-Funktion auszuschalten.
  - Wenn fünf Minuten lang kein Bluetooth-Gerät gefunden wird, leuchtet die Bluetooth-Anzeige nicht mehr.
  - Nachfolgend finden Sie den BT-Anzeigestatus für unterschiedliche Betriebszustände.

Betriebszustand		BT Anzeige (blau)
Paaren	Gerät suchen	● ● ● ● ● ● ● ● schnelles Blinken
Verbindung	Warten verbunden zu werden	— — — — langames Blinken
	verbunden	————— durchgehendes Leuchten

## 8. Anschließen an einen Computer

Der Inhalt einer Schallplatte kann digital auf einem Computer aufgezeichnet werden, wenn der Plattenspieler mit dem mitgelieferten USB-Kabel (Typ B) an einen USB-Anschluss (Typ A) des Computers angeschlossen wird.



Hinweis:

- Die USB-Ausgangssignale können nur zur Aufnahme und nicht zur Wiedergabe verwendet werden.
- Der Plattenspieler läuft mit Standard-Windows- oder Mac-Treibern, sodass kein spezieller Treiber installiert werden muss.
- Der Computer erkennt automatisch den USB-Anschluss des Plattenspielers und identifiziert ihn als **USB Audio CODEC**.
- Sie müssen zuerst eine Software installieren, die für die Audioaufnahme auf dem Computer verwendet werden kann.
- Sie können die von Ihnen bevorzugte Audioaufzeichnungssoftware separat erwerben oder kostenlose Software wie z.B. Audacity (<https://www.audacityteam.org/>) aus dem Internet herunterladen.
- Wenn die Software nicht wunschgemäß funktioniert, wenden Sie sich an Ihren Computeradministrator, um Hilfe zu erhalten.
- Trennen Sie beim Aufnehmen mit einem Computer nicht das USB-Kabel und schalten Sie den Plattenspieler nicht in den Standby-Modus.
- Die aufgenommene Musik ist nur für den privaten Gebrauch bestimmt. Die Verwendung der Musik über diese Grenze hinaus erfordert die Erlaubnis der Inhaber des Urheberrechts.

1. Schließen Sie einen Computer mit dem mitgelieferten USB-Kabel an Ihren PLATINUM an.

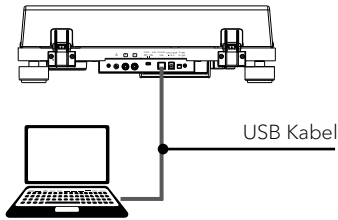

2. Drehen Sie den Drehknopf des Geschwindigkeits-Wahlschalters, um die Wiedergabe einer Schallplatte zu starten.
3. Verwenden Sie Ihre Software, um Titel auf dem Computer zu speichern.
  - Ausführliche Anweisungen zur Verwendung der Anwendung und zum Übertragen von Audiosignalen finden Sie im Benutzerhandbuch der Software.

## 9. Wartung

1. Bringen Sie die Schutzabdeckung über dem Abtastdiamant an.
  - Halten Sie die Abdeckung vorn und hinten, richten Sie sie an der Vorderseite des Tonabnehmers aus und heben Sie sie langsam an.

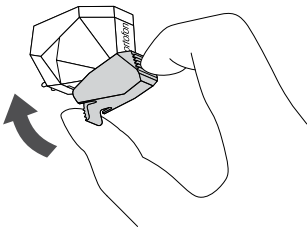

2. Plattenspieler reinigen
  - Reinigen Sie die Staubschutzhülle und den Plattenspieler mit einem trockenen, weichen Tuch.
  - Wenn der Schmutz sich nicht einfach entfernen lässt, verwenden Sie ein leicht feuchtes Tuch und trocknen Sie den Plattenspieler dann mit einem weichen und trockenen Tuch.

- Verwenden Sie keine chemischen Lösungen wie Alkohol, Benzin oder Farbverdünner, die das Finish beschädigen können.
3. Entfernen des Staubschutzdeckels
    - Um den Staubschutzdeckel vom Plattenspieler zu entfernen, öffnen Sie ihn vollständig, fassen Sie beide Seiten nahe der Unterseite der Abdeckung und ziehen Sie sie ihn dann vorsichtig nach oben heraus.

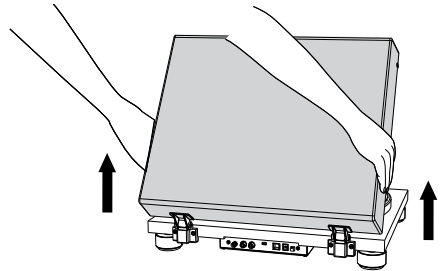

4. Plattenspieler transportieren

### Hinweis:

- Verriegeln Sie die Tonarmauflegeklemme.
- Schalten Sie den Plattenspieler aus und ziehen Sie das Steckernetzteil aus der Steckdose.
- Trennen Sie alle Verbindungskabel vom Plattenteller.
- Bringen Sie die Schutzabdeckung über dem Abtastdiamanten an.
- Wenn Sie den Plattenspieler transportieren, greifen Sie ihn sicher von unten.

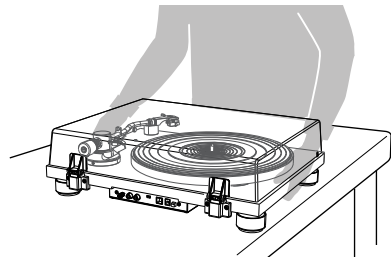

- Passen Sie gegebenenfalls die Auflagekraft und das Anti-Skating an.

## 5. Transport oder Versand von PLATINUM

### ! Vorsicht:

- Falls der Plattenspieler transportiert oder zur Reparatur versendet werden muss, verwenden Sie bitte die originale Verpackung, diese bietet den besten Schutz.
- Wenn Sie die Originalverpackung verloren haben, gehen Sie bitte wie folgt vor; wir empfehlen Luftpolsterfolie oder ähnlich schützende Materialien zum Einwickeln zu verwenden:
- Nehmen Sie die Staubschutzhülle ab und wickeln Sie diese vorsichtig ein.
- Nehmen Sie den Plattenteller und die Matte vorsichtig ab und wickeln Sie diese ebenfalls ein.
- Bringen Sie die Nadelabdeckung an, entfernen Sie das Headshell mit dem Tonabnehmer und das Gegengewicht vom Tonarm und wickeln diese sorgfältig ein.
- Verriegeln Sie die Tonarmklemme und sichern Sie diese mit etwas Klebeband an ihrem Platz.
- Wickeln Sie den Plattenspieler vorsichtig ein.
- Verwenden Sie bitte eine ausreichend stabile und schützende Verpackung, um Schäden am PLATINUM bei Transport oder Versand zu verhindern.

## 6. Reinigen des Abtastdiamanten

### ! Hinweis:

- Abtastdiamanten sind Präzisionsteile. Behandeln Sie ihn daher vorsichtig, um ein Verbiegen oder Beschädigen zu vermeiden. Wenn der Träger verbogen oder der Diamant beschädigt wird, kann er möglicherweise nicht genau der Rille folgen und die Schallplatten beschädigen oder eine andere Fehlfunktion verursachen.
- Reinigen Sie den Abtastdiamanten nicht mit Verdünnern oder anderen Chemikalien.
- Verwenden Sie eine kleine Bürste (nicht im Lieferumfang enthalten), wenn der Diamant stark verschmutzt ist. Reinigen Sie ihn, indem Sie die Bürste von hinten nach vorne bewegen.

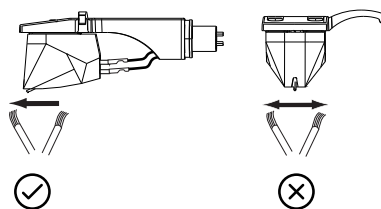

## 7. Ersetzen des Abtastdiamanten

Wenn der Abtastdiamant abgenutzt ist, verschlechtert dies nicht nur die Klangqualität, sondern kann auch Schallplatten beschädigen. Ersetzen Sie den Abtastdiamanten nach ca. 1000 Stunden Wiedergabezeit durch einen von uns angegebenen.

- Bitte verwenden Sie einen Abtastdiamanten für ein Ortofon 2M RED / 2M Blue.
- Befolgen Sie die Anweisungen zum Ersetzen im Handbuch des Ersatzdiamanten.

### Abtastdiamanten entfernen

- Belassen Sie die Schutzabdeckung auf dem Abtastdiamanten.
- Lösen Sie das Headshell vom Tonarm.
- Halten Sie den Tonabnehmer in einer Hand, fassen Sie das Kunststoffstiftgehäuse des Abtastdiamanten mit Daumen und Zeigefinger der anderen Hand und ziehen Sie ihn aus dem Tonabnehmer heraus.

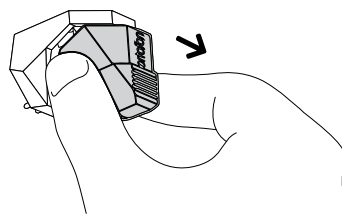

### Installieren eines neuen Abtastdiamanten

- Um einen Ersatzdiamanten zu installieren, schieben Sie ihn vorsichtig von vorne in den Tonabnehmer ein.

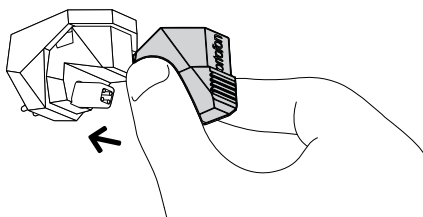

- Der Abtastdiamant muss vollständig im Tonabnehmer stecken.
- Montieren Sie das Headshell auf den Tonarm.

## 8. Ersetzen des Tonabnehmers

 Hinweis:

- Serienmäßig wird PLATINUM mit einem Ortofon 2M Red ausgeliefert.
- Wenn Sie einen anderen Tonabnehmer, als Ortofon 2M Red verwenden, müssen Sie möglicherweise den Überhang und das Auflagegewicht, die Antiskatingkraft, sowie die Höhe Ihres Tonarms anpassen. Im Zweifelsfall wenden Sie sich bitte an Ihren Fachhändler.
- Belassen Sie die Schutzabdeckung auf dem Abtastdiamanten.
- Entfernen Sie zuerst das Headshell vom Tonarm.
- Entfernen Sie mit einem Schlitzschraubendreher die Installationsschrauben, Unterlegscheiben und anschließend den Tonabnehmer aus dem Headshell.

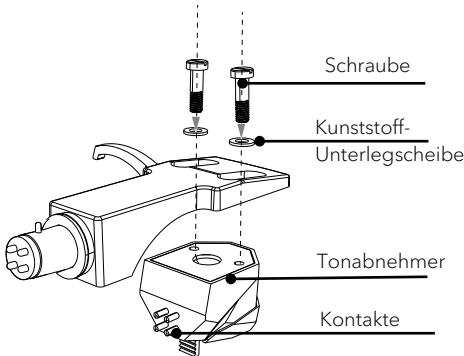

- Anweisungen zur Montage und zum Anschließen der Headshell-Kabel finden Sie in der Bedienungsanleitung des neuen Tonabnehmers.
- Die Signale und Farben der Headshell-Kabel sind unten aufgeführt.

Signal	Farbe
Linker Kanal +	Weiss
Linker Kanal -	Blau
Rechter Kanal +	Rot
Linker Kanal -	Grün

- Ziehen Sie die Schrauben mit einem Schlitzschraubendreher leicht an und stellen Sie dann den Überhang ein.

## 9. Den Überhang einstellen

- Bewegen Sie den Tonabnehmer, um den Überhang so einzustellen, dass die Abtastdiamantspitze 52,8 mm vom Ende des Headshells entfernt ist.

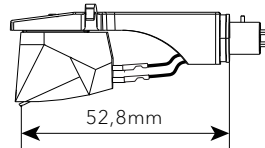

- Der Tonabnehmer muss parallel zu den Außenkanten des Headshells montiert werden.

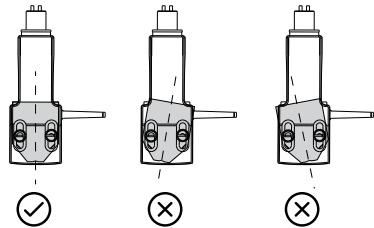

- Der Tonabnehmer muss gerade montiert werden.

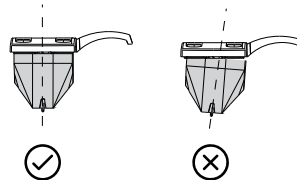

- Ziehen Sie die Schrauben nach Abschluss der Einstellungen fest an.
- Befestigen Sie das Headshell am Tonarm.

## 10. Anpassen der Tonarmhöhe

- Legen Sie eine Schallplatte auf den Plattenteller.
- Senken Sie den Abtastdiamanten auf eine Schallplatte und prüfen Sie, ob der Tonarm parallel zur Schallplatte ist.



- Führen Sie einen 2-mm-Inbusschlüssel (nicht im Lieferumfang enthalten) in das Loch der Höhenverstellerschraube und drehen Sie ihn gegen den Uhrzeigersinn, um die Tonarmbasis zu entriegeln.

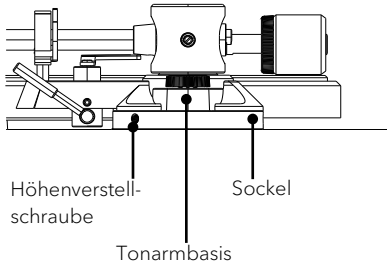

- Halten Sie die Tonarmbasis und stellen Sie die Höhe ein, bis der Tonarm parallel zur Schallplatte verläuft.

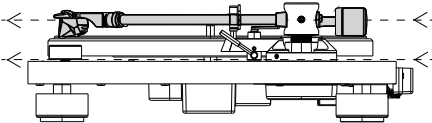

- Drehen Sie den Inbusschlüssel im Uhrzeigersinn, um die Tonarmbasis zu verriegeln.
- Passen Sie die Auflagekraft und das Antiskating an.

## 11. Antriebsriemen austauschen

Der Antriebsriemen nutzt sich ab oder kann im Laufe der Zeit sogar reißen. Ersetzen Sie ihn in diesem Fall durch einen neuen. Wenden Sie sich an Ihren Händler oder den Kundendienst, um einen Ersatzantriebsriemen zu erhalten.

- Schalten Sie den Plattenspieler und das angeschlossene Audiogerät aus und ziehen Sie den Netzadapter aus der Steckdose.
- Entfernen Sie die Matte des Plattentellers.
- Drehen Sie den Plattenteller in die Position, in der Sie die Motorriemenscheibe durch das Kreisloch auf dem Plattenteller sehen können.
- Nehmen Sie den Antriebsriemen von der Motor-Riemenscheibe.

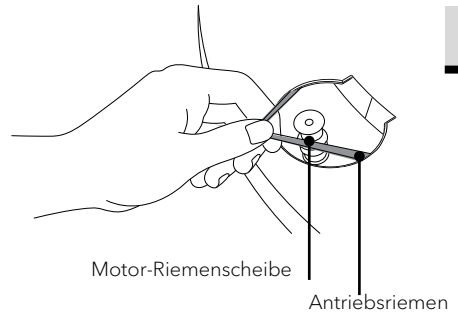

- Stecken Sie Finger und Daumen in die runden Löcher des Plattentellers, um ihn hochzuheben.
- Drehen Sie den Plattenteller herum und entfernen Sie den alten Antriebsriemen.

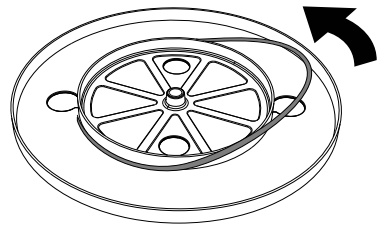

- Wickeln Sie einen neuen Antriebsriemen um den inneren Kreis des Plattentellers, während Sie ihn umgedreht halten.
- Befolgen Sie die Schritte unter „Anbringen des Antriebsriemens“, um die Montage abzuschließen.

## 10. Fehlerbehebung

Bei allen elektrischen Geräten können Fehlfunktionen auftreten. Dies ist nicht unbedingt auf einen Defekt zurückzuführen. Überprüfen Sie daher die folgende Tabelle, um festzustellen, ob Sie das Problem selbst beheben können.

Fehler	Mögliche Ursache	Lösung
Der Plattenteller dreht sich nicht.	Der Netzadapter ist nicht richtig eingesteckt.	Stecken Sie den Netzadapter in eine Steckdose.
	Der Plattenspieler ist nicht im ON Modus.	Prüfen Sie den Netzschalter auf der Rückseite des Geräts. Er muss gedrückt sein.
Der Plattenteller dreht sich, aber es kommt kein Sound oder er ist zu leise.	Die Abdeckung ist noch auf dem Tonabnehmer.	Entfernen Sie die Abdeckung.
	Der Tonarm ist nicht auf die Platte abgesenkt.	Senken Sie den Tonarm ab.
	Falsche Einstellung beim angeschlossenen Audiosystem	Prüfen Sie die Einstellungen des angeschlossenen Audiosystems z.B. MC statt MM.
	Der Abtastdiamant ist beschädigt.	Prüfen Sie den Diamanten und ersetzen ihn gegebenenfalls.
	Der Diamant steckt nicht korrekt im Tonabnehmer.	Prüfen Sie den Tonabnehmer, schieben Sie den Abtastdiamanten ggf. vollständig ein.
	Falsche Einstellung des eingebauten Vorverstärkers.	Wählen Sie die richtige Einstellung. Wenn Sie einen Verstärker mit Phono-Eingang benutzen, muss der Vorverstärker auf OFF stehen. Wenn Sie PLATINUM an einen AUX-Eingang angeschlossen haben, muss der Vorverstärker auf ON stehen.
	Das Auflagegewicht ist zu hoch oder zu niedrig.	Stellen Sie das Auflagegewicht ein.

Fehler	Mögliche Ursache	Lösung
Der Abtastdiamant springt.	Das Auflagegewicht ist zu hoch oder zu niedrig.	Stellen Sie das Auflagegewicht ein.
	Das Antiskating ist nicht korrekt eingestellt.	Stellen Sie das Antiskating ein.
	Die Schallplatte ist gewellt.	Wechseln Sie die Schallplatte.
	Die Schallplatte ist verkratzt.	Wechseln Sie die Schallplatte.
Starke Nebengeräusche.	Am Abtastdiamant oder auf der Platte befindet sich Staub.	Entfernen Sie den Staub.
Wummernde Geräusche.	Der Plattenspieler wird durch Vibrationen über den Boden oder nahestehende Lautsprecher gestört.	Entkoppeln Sie den Plattenspieler von Vibrationen.
Die Musik wird zu schnell oder zu langsam wiedergegeben.	Die Abspielgeschwindigkeit ist inkorrekt.	Stellen Sie die korrekte Abspielgeschwindigkeit ein.
Brummen.	Das Erdungskabel ist nicht korrekt angeschlossen.	Überprüfen Sie, ob das Erdungskabel korrekt angeschlossen ist.
	Je nach Audiosystem kann das Anschliessen der Erdleitung zu Brummen führen. Masse-Leitung den umgekehrten Effekt haben, dass das.	In diesem Fall darf die Erdleitung nicht angeschlossen werden.
Es kommt keine Bluetoothverbindung zustande.	Das Bluetoothgerät ist nicht mit PLATINUM verbunden.	Stellen Sie an beiden Geräten Bluetooth aus und wieder an und versuchen Sie es erneut.
Keine Verbindung zum Smartphone	Diese Funktion wird nicht unterstützt.	Verbinden Sie PLATINUM mit einem Bluetooth-Lautsprecher oder -Kopfhörer.

## 11. Garantie

Für die Geltendmachung von Garantieansprüchen gilt - ohne dass dadurch Ihre gesetzlichen Rechte eingeschränkt werden - Folgendes:

- Garantieansprüche können nur innerhalb eines Zeitraumes von max. 2 Jahren (1 Jahr in Nordamerika und Australien) gerechnet ab Kaufdatum, geltend gemacht werden.
- Innerhalb der Garantiezeit beseitigt sonoro audio GmbH nach eigener Wahl durch Reparatur oder Austausch des PLATINUMs unentgeltlich alle Mängel, die auf Material- oder Herstellungsfehlern beruhen.
- Bei Reklamationsfragen wenden Sie sich bitte an unseren Kundenservice. Die Kontaktdaten finden Sie unter „Kontaktdaten“ oder unter [sonoro.de](http://sonoro.de)
- Mit Reparatur oder Austausch des PLATINUMs beginnt kein neuer Garantiezeitraum. Maßgeblich bleibt der Garantiezeitraum von 2 Jahren (1 Jahr Nordamerika und Australien) ab Kaufdatum.
- Von der Garantie ausgenommen sind Schäden durch unsachgemäßen Gebrauch, normaler Verschleiß und Verbrauch sowie Mängel, die den Wert oder die Gebrauchstauglichkeit von PLATINUM nur unerheblich beeinflussen. Bei Eingriffen, die nicht von dem von uns autorisierten Servicezentrum vorgenommen wurden, erlischt die Garantie ebenfalls.



# PLATINUM SO-2000

**TURNTABLE**

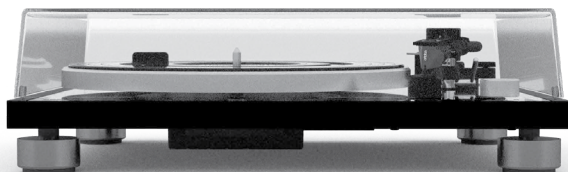

Operating manual

# Table of contents

1. Introduction.....	28
2. Getting to know your PLATINUM.....	28
2.1 Scope of delivery .....	28
2.2 Controls and ports.....	29
2.3 Technical specifications .....	31
3. Assembling the turntable .....	32
4. Connecting PLATINUM.....	36
5. Playing a record .....	37
6. When playback finishes.....	39
7. Connecting with Bluetooth device .....	39
8. Connecting to a computer .....	40
9. Maintenance.....	41
10. Troubleshooting .....	45
11. Warranty.....	46



The Bluetooth® word mark and logos are registered trademarks owned by the Bluetooth SIG, Inc. and any use of such marks by Sonoro Audio GmbH is under license. Other trademarks and trade names are those of their respective owners.



Qualcomm aptX is a product of Qualcomm Technologies, Inc. and/or its subsidiaries. Qualcomm is a trademark of Qualcomm Incorporated, registered in the United States and other countries. aptX is a trademark of Qualcomm Technologies International, Ltd., registered in the United States and other countries.

# 1. Introduction

Thank you for purchasing PLATINUM. This operating manual provides all the information required for trouble-free and safe operation of the PLATINUM.

It is the users' responsibility to make sure, the turntable is positioned, connected and used in a safe way. The images in this operating manual are intended to illustrate the actions necessary to operate the PLATINUM.





PLATINUM is intended for personal use only. It is not intended for commercial use.

Enjoy your PLATINUM!

# 2. Getting to know your PLATINUM

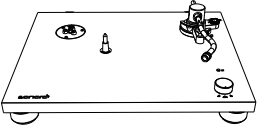
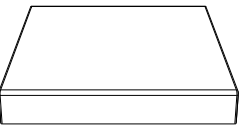
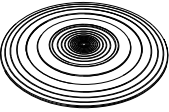
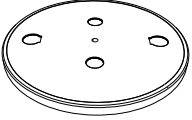
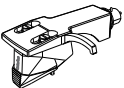
## 2.1 Scope of delivery

Check that the following parts are included.

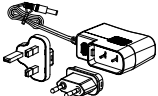
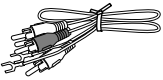
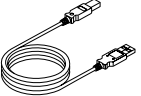
 Manual	 Turntable	 Dust cover
 Mat for the platter	 Platter with drive belt	 Headshell with cartridge
 Dust cover hinge	 Counterweight	 45 RPM adapter (7" single adapter)
 AC adapter with EU & UK plug	 RCA cable	 USB cable



## 2.2 Controls and ports

### Top view

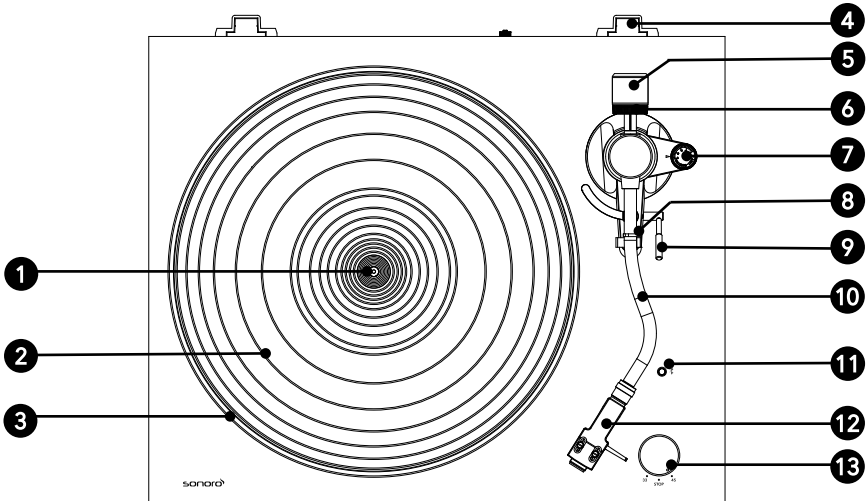

1 Spindle

2 Mat for the platter

3 Platter

4 Dust cover hinge holders

5 Counterweight

6 Tracking force gauge ring

7 Anti-skating dial

8 Tonearm rest with clamp

9 Tonearm lifter

10 Tonearm

11 Bluetooth indicator / Pairing button

12 Headshell with cartridge

13 Speed / STOP rotatory switch knob

Rear side view

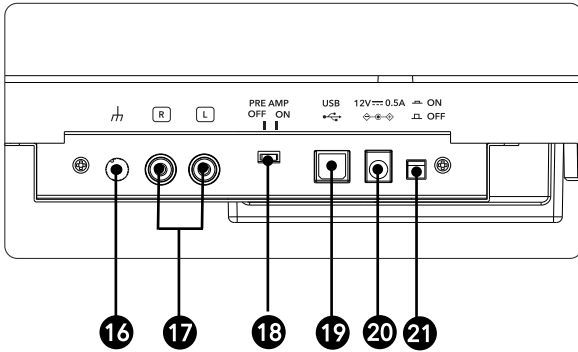
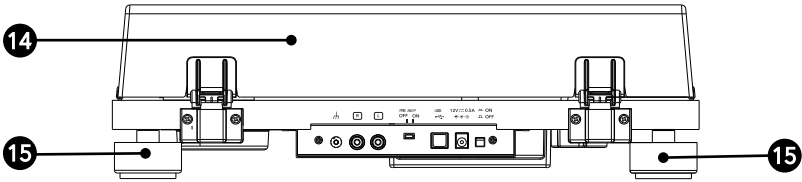

**14** Dust cover

**15** Feet

**16** Grounding terminal

**17** Stereo output terminals

**18** Pre-amplifier selector switch

**19** USB output

**20** DC input jack

**21** ON  / OFF 

## 2.3 Technical specifications

### Turntable

Type	2-speed, fully manual operation
Drive system	Belt drive
Motor	DC motor
Speed	33 1/3 RPM, 45 RPM
Turntable platter	Die-cast aluminum, diameter 300 mm
Wow and flutter	< 0.15% (33 RPM) at 3KHz
Signal to noise ratio	> 67 dB (A-weighted, 20KHz, LPF)
Output levels	
Pre-amplifier OFF	5.5mV±3dB (1KHz, 5cm/sec)
Pre-amplifier ON	300 mV±3dB (1KHz, 5cm/sec)
Output jacks	RCA

### Tone arm

Arm type	Static balanced S-shaped tonearm
Effective length	224 mm
Overhang	19 mm
Stylus pressure adjustment range	0 to 2.5 g
Applicable cartridge weight range	5 to 7.5 g

### Cartridge

Model	Ortofon 2M Red
Type	Moving Magnet
Recommended load impedance	47,000 ohms
Amplifier connection	MM-input
Output voltage	5.5mV (1KHz, 5 cm/sec)
Stylus type	Elliptical
Stylus tip radius	r/R 8/18 µm
Tracking force range	1.6 to 2.0g (standard 1.8g)
Cartridge weight	7.2g
Headshell weight	9.3 g (including screws, nuts and lead wires)
Headshell overhang adjustment	± 5 mm

### USB port

Supporting interface	USB 1.1 Compliant Windows 7 or above, or MAC OSX or above
----------------------	---

### Bluetooth

Bluetooth version	4.0
Output class	Class 2
Frequency band	2.402 GHz - 2.480 GHz
Modulation method	FHSS
Profile	A2DP 1.3
Supported codecs	SBC, aptX audio
Maximum output power	10.0 dBm
Maximum communication range	approx. 10m

### General

Dimension (W x D x H)	420 x 356 x 125 mm
Weight	Approx. 3.9 kg
Operating temperature	0 °C ~ +40 °C
Power consumption	
OFF	0.1W or less
ON	1.5W or less
Replacement stylus (sold separately)	Ortofon 2M Red / 2M Blue

### AC Adapter

Manufacturer's name and address	Golden Profit Electronics Ltd. Shayao Chenwu Village, Shijie Town, Dongguan, Guangdong, China
Model identifier	GPE006D-120050-Z
Input voltage	AC 100 - 240 V
Input AC frequency	50 / 60 Hz
Output voltage	DC 12.0 V
Output current	0.5 A
Output power	6.0 W
Average active efficiency	More than 78.9 %
Efficiency at low load (10%)	70.0%
No-load power consumption	0.10 W or less

Specifications are subject to change without notice.

### 3. Assembling the turntable

#### ! Note:

- PLATINUM requires some assembly before using it for the first time.
- Do not connect your turntable to a power outlet with the AC adapter until you are finished the assembly.
- Keep the carton and packing materials. They provide an ideal container to transport the unit.
- There is a stylus protective cover which is attached to the stylus. Keep the cover as you assemble your turntable.

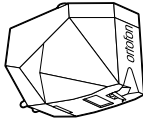
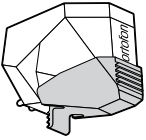

- The stylus is a high precision component. Do not touch the stylus with your fingers, or banging the stylus into the platter, may cause damage to the stylus.
- Remove the cable tie used to secure the tonearm at the time of delivery.

#### 1. Placing PLATINUM

- Place it on a flat surface so that the record can be accurately traced.

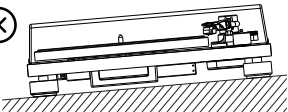
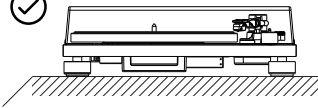

#### 2. Placing the platter

- Hold the platter firmly.
- Place the platter on the spindle gently.

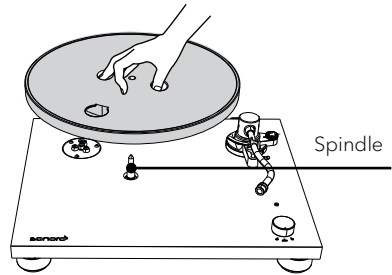

- Turn the platter to the position where you can see the motor pulley through the circle hole on the platter.

#### 3. Attaching the drive belt

- Peel off the adhesive tape, pull and hold the red ribbon.

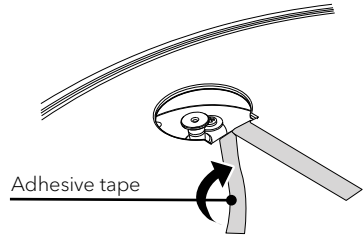

- Then, hook the drive belt around the motor pulley.

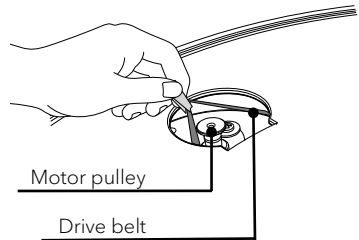

- Be careful not to let the drive belt become twisted.

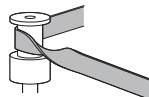
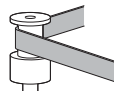

- Remove the red ribbon from the drive belt.

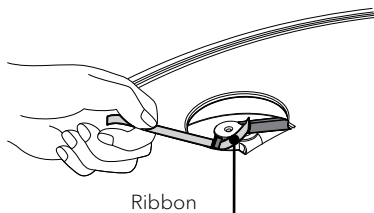

- Rotate the turntable several times to make sure that the drive belt is secure and rotating smoothly.

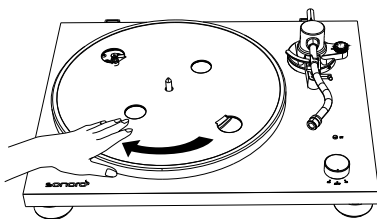

#### 4. Placing the mat

- Place the mat of the platter on the platter.

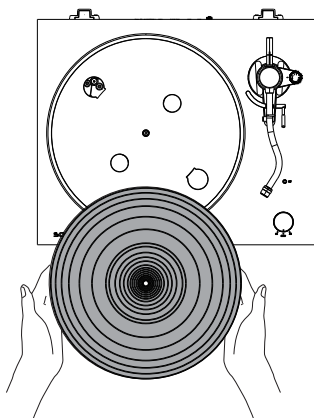

- The mat has a top and a bottom. The side with the ridged concentric circles should be placed down.



#### 5. Installing the counterweight

- Place the counterweight over the end of tonearm, and slowly turn it anti-clockwise while gently pushing it.

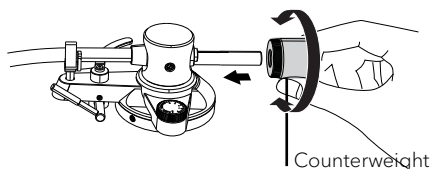

#### 6. Installing the headshell

- Insert the headshell on the end of tonearm.
- Turn the lock nut in the clockwise direction to secure the headshell.

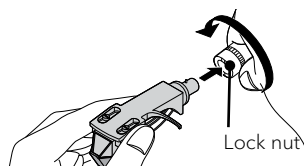

#### 7. Removing the stylus protective cover

- Hold the stylus protective cover from its front and back, and while pushing the latch on the rear part.
- Slowly tilt the cover downward.

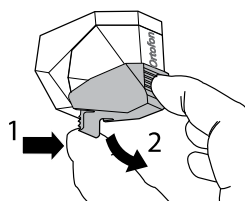

#### 8. Setting the tonearm balance

- Set the anti-skating dial to zero.

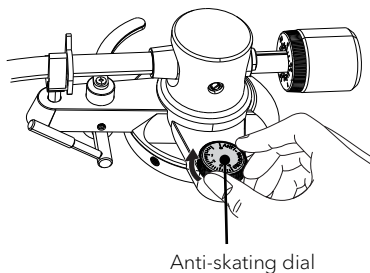

- Release the tonearm rest clamp.

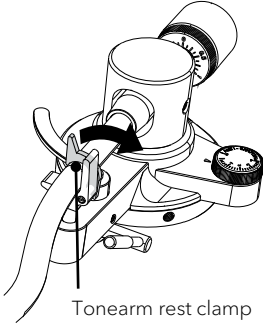

- Raise the tonearm lifter.

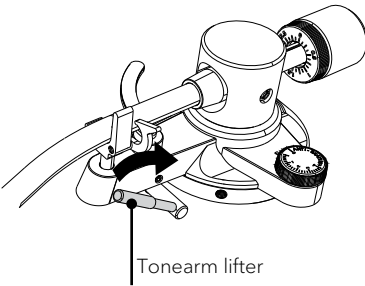

- Holding the finger lift of the headshell, move the tonearm over the turntable.

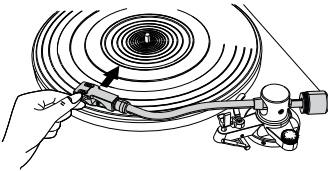

- Lower the tonearm lifter.
- Adjust the counterweight so that the tonearm is floating parallel to the turntable.

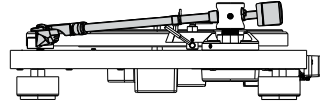
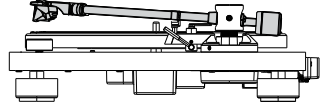
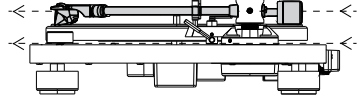
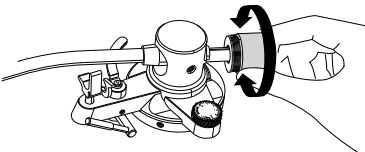

- Return the tonearm to its original position.
- Lock the tonearm rest clamp.

#### 9. Setting the tracking force

- Turn the tracking force gauge ring so that the center line aligns with 0 on the scale.
- Only turn the ring. Be careful not to let the counterweight turn.

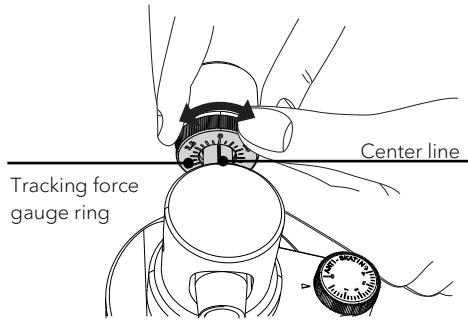

- Turn the counterweight and the tracking force gauge ring together so that the tracking force gauge ring scale matches the stylus pressure specified for the cartridge.

- The recommended tracking force of the included cartridge is 1.8g.

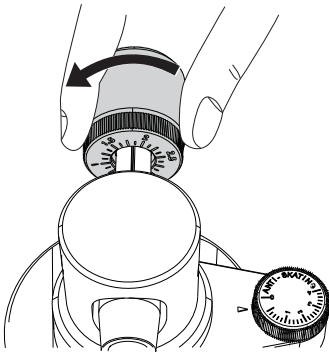

### 10. Setting the anti-skating dial

- Set the anti-skating value is the same as the tracking force gauge range value.

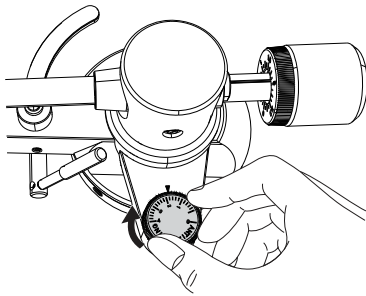

### 11. Installing the dust cover



Note:

- The dust cover is designed to protect the turntable sensitive components. When the product is not in use, it should remain close.
- Do not open or close it when a record is playing.
- Be careful not to pinch your finger when opening and closing the dust cover
- Do not place anything on the dust cover.

- Insert the dust cover hinges completely into the hinge holders on the dust cover.

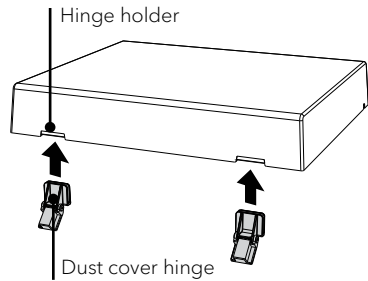

- Align the dust cover hinger with the hinger holder on the rear of the turntable and push in the dust cover.

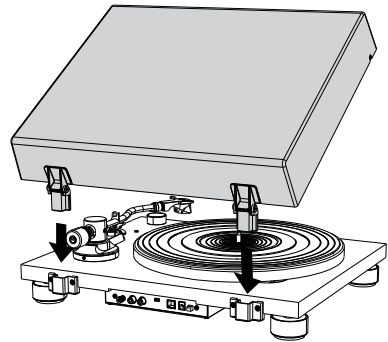

### 12. Opening and closing the dust cover

#### Opening

- Hold the front edge of the dust cover and gently lift it open completely until it stops.
- The dust cover will stay open in its positions.

#### Closing

- Gently lower the dust cover until it is closed.

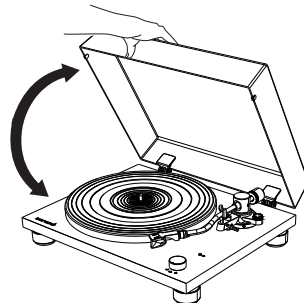

### 13. Attaching and detaching the AC adapter's power plug

#### WARNING!

Risk of electric shock!

- Do not insert power plug alone to the AC inlet socket.
- Make sure plug and adapter are locked thoroughly.

Attaching the power plug

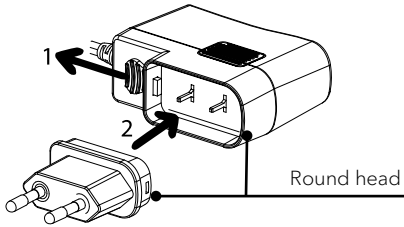

- Pull down the clip and hold it.
- Match the round corner of plug to the adapter.
- Insert the desired power plug vertically into the contact pins of the adapter until it completely pushes inward.
- Release the clip and lock the power adapter in place.

Detaching the power plug

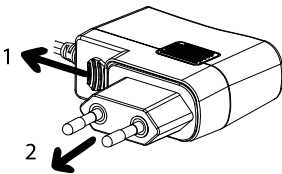

- Pull down the clip and hold it.
- Pull the power plug vertically out of the power supply.

## 4. Connecting PLATINUM

#### Note:

- The mounted Ortofon 2M RED cartridge is a MM cartridge, so please set your audio system to MM (not MC).
- Make sure the audio system / amplifier you connected to PLATINUM is switched off and its volume set low.
- Before turning on your audio system and PLATINUM, make sure all connections are made properly, and you choose the right pre-amplifier setting.
- Failures in doing so may lead into loud hum noise which may damage your audio system or speakers.

#### 1. Connecting to an audio system / amplifier

- Connect your audio system and PLATINUM by using the delivered RCA cable.
- If your audio system has a built-in phono amplifier, there most probably will be a grounding terminal. Please screw the grounding cables on both sides: Your audio system and PLATINUM. As well plug the RCA plugs into the phono input of your audio system and the output of PLATINUM.

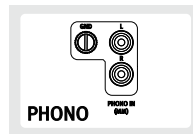

#### Note:

- The ground terminal of PLATINUM is not a safety ground connection.
- Depending on the amplifier, connecting the ground terminal might have the reverse effect of increasing noise. In this case, it is not necessary to connect the ground terminal.
- It is not recommended to connect PLATINUM's phono ground to MAESTRO's phono ground plate.



- If your audio system has no phono input, use a free Aux-in RCA input.



- The white plug is for the left channel, the red plug for the right channel.

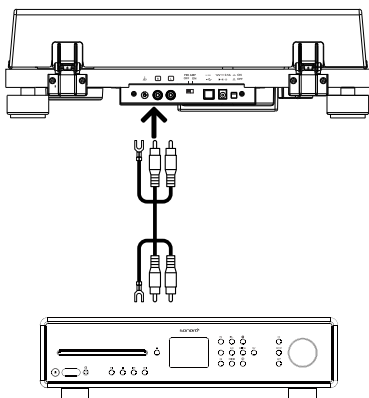

## 2. Setting pre-amplifier selector switch

Switch the pre-amplifier switch on the back side of PLATINUM according to the features of your audio system / amplifier PLATINUM is connected to:

- Set the switch to **OFF** position.  
If your audio system / amplifier has a PHONO input jack, PLATINUM can be connected directly to it, bypassing its built-in pre-amplifier by switching it **OFF**.



- Set the switch to **ON** position.  
If your audio system / amplifier has no phono input, you can use the built-in pre-amplifier of PLATINUM by switching it ON.

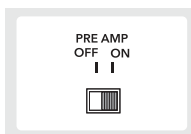

## 3. Connecting the AC adapter

- After completing all other connections, connect the included AC adapter to the DC input socket.

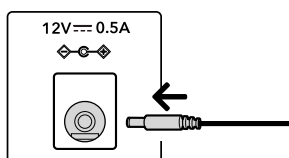

- Insert the power supply into an AC inlet socket.

## 5. Playing a record

 Note:

- Before you play a record, turn down the audio device's volume. The loud, crackling noise made by the tone arm descending and the stylus coming into contact with the record could damage the speakers or audio device. Wait until the stylus has completely descended, and then adjust the volume.
- Even new records may produce a crackling noise when you play them. Please note that this noise is a characteristic of playing records.
- Place only one record on the platter at a time.
- Close the turntable cover during record playback to avoid dust.
- Do not stop turntable rotation during playback.
- During record playback, feedback could occur if the volume is too loud. If this happens, lower the volume of the amplifier.

1. Switch on the turntable.
  - Press the ON/OFF button on the back of the turntable to turn it on.

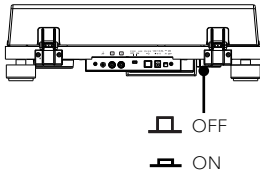

2. Open the dust cover gently.

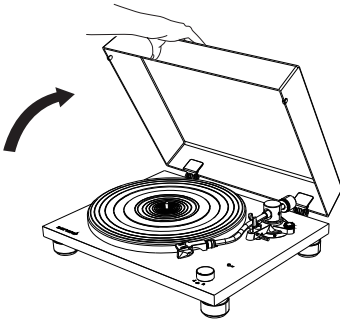

3. Remove the stylus protective cover.
4. Place a record on the platter
  - Place the record on the mat of the platter so that the center hole aligns with the spindle.

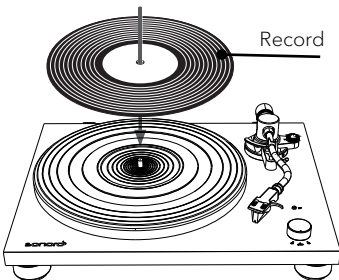

- To play 7-inch (17 cm) records (EP records), place the supplied 45 RPM adapter on the spindle.

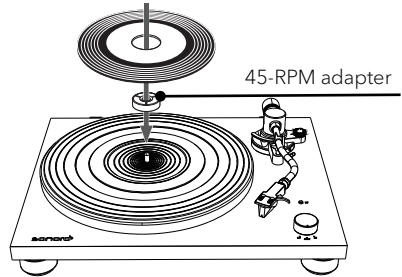

5. Use the Speed / STOP rotatory switch knob

 Note:

- The rotation speed is usually printed on the center label of the record or the record jacket.
- The rotation speed can be set to 33 or 45 RPM. Select the rotation speed appropriate for the record.

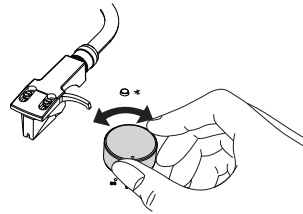

- When the Speed / STOP rotatory switch knob is set to 33 or 45 position, the platter will start rotating.
6. Release the tonearm rest clamp.
  7. Raise the tonearm lifter.

8. Holding the finger lift of the headshell, move the tone arm over the edges of the record or the track where you want to start playback.

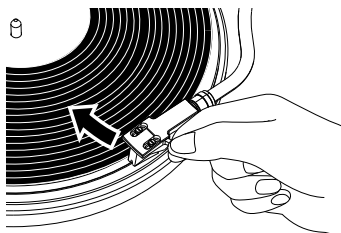

9. Lower the tonearm lifter.
  - Lower the tone arm slowly until the stylus touches the record and playback begins.
10. Gently close the dust cover.

## 6. When playback finishes

### ! Note:

- PLATINUM is a manual record player. It will not automatically stop!
- Please always lift the tonearm at the end of a record to prevent damage of stylus and record.

1. Raise the tonearm lifter.
2. Return the tonearm
  - Holding the finger lift of the headshell, move the tone arm toward its original position.
  - Lock the tonearm rest clamp.
3. Rotate the Speed / STOP rotatory switch knob to **STOP** position.

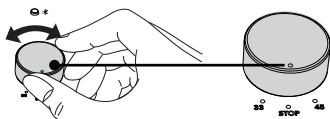

- When the turntable stops, the platter will not rotate.
- Press the ON/OFF button on the back of the turntable to turn it off if no longer to use.

## 7. Connecting with Bluetooth device

PLATINUM can connect to Bluetooth-enabled devices (e.g. Bluetooth speakers and Bluetooth headphone).

### ! Note:

- Operating distance is within a range of approximately 10 meters (30 feet).
- Refer to the operation manual of the Bluetooth devices for information how to use it.
- Pairing might take some time depending on the connected device.
- If there are playback devices, which support Bluetooth wireless technology nearby, that have the Bluetooth function enabled, but some of them are not the devices with which you want to pair, disable their Bluetooth function and try pairing again.
- Do not connect to Bluetooth speakers or headphones for which you cannot adjust the volume. Audio tracks may be played at very loud volumes.
- You cannot pair the turntable with smartphones, TVs, or computers, etc.

### 1. First time pairing Bluetooth device

- Press the BT button on the turntable to start Bluetooth connection mode. The indicator will become blue and blink slowly.
- Press the BT button again for at least two seconds to start pairing mode. The blue indicator will flash rapidly.



- After turntable enters pairing mode, put the Bluetooth device into pairing mode.
- Pairing is automatically done. When the turntable and the Bluetooth device are connected, the indicator will stay lit without flashing.

2. Connecting the paired Bluetooth device  
 PLATINUM can register information for up to 8 paired devices, you do not have to pair the next or subsequent times you connect the device to the turntable.

- Press the BT button on the turntable to start connection mode. The indicator will become blue and blink slowly.
- Make the Bluetooth device ready to connect.
- Pairing is automatically done. When the turntable and the Bluetooth device are connected, the pairing lamp will stay lit without flashing.

3. Disconnecting the paired Bluetooth device

- Press the BT button for at least 2 seconds to disconnect the paired Bluetooth device to turntable. The indicator will become blue and flash rapidly.
- Press the BT button in Bluetooth connection mode, it will switch off the Bluetooth function.
- If no Bluetooth device is found for five minutes, Bluetooth indicator will become unlit.
- Below is the BT indicator status for different operating status.

Operating status		BT indicator (blue)
Pairing	Searching for device	● ● ● ● ● ● ● ● Fast blinking
	Waiting to be connected	— — — — Slow blinking
Connection	Connected	————— Lit

## 8. Connecting to a computer

The sound of a record can be digitally recorded on a computer by using the provided USB cable to connect the turntable (type B) to a USB port (type A) of the computer.

 Note:

- The USB output signals can be used only for recording, not for playback.
- The turntable will run with the standard Windows or Mac driver so there is no need to install a special driver.
- The computer will automatically detect the turntable's USB port and identify as **USB Audio CODEC**.
- You must first install software that can be used for audio recording on the computer.
- You may purchase the audio recording software that you prefer separately or download free software such as Audacity (<https://www.audacityteam.org/>), from the Internet.
- If the application does not work successfully, please contact your computer administrator for help.
- When recording with a computer, do not disconnect the USB cable and put the turntable into standby.
- The recorded music is limited to private use only. Use of the music beyond this limit requires permission of the copyright holders.

1. Connect a computer to your turntable with provided USB cable.

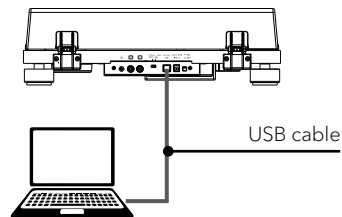

2. Rotate the Speed rotatory switch knob to start playing of a record.
3. Use your recording application to record audio tracks onto the computer.
  - For detail instructions on using the application and transferring audio tracks, refer to the application user guide.

## 9. Maintenance

### 1. Attaching the stylus protective cover

- Hold the stylus protective cover from its front and back, align with the front of the cartridge, and slowly lift it.

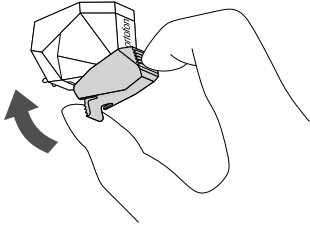

### 2. Cleaning turntable

- Use a dry, soft cloth to clean the dust cover and the turntable body.
- When it is hard to wipe off the soil, use a slightly damp cloth and then dry the turntable with a soft and dry cloth.
- Do not use any chemical solution such as alcohol, benzene, or paint thinner, that damages the finish.

### 3. Remove the dust cover

- To remove the dust cover from the turntable, fully open the dust cover, grasp both sides near the bottom of the cover, and then gently pull it out in the upward direction.

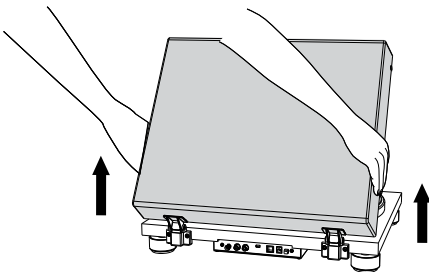

### 4. Moving turntable

 Note:

- Lock the tonearm rest clamp.
- Switch off the turntable and unplug the AC adapter.
- Disconnect all the connecting cables from the turntable.
- Attach the stylus cover.

- When you move the turntable, make sure that you firmly hold the bottom of the turntable.

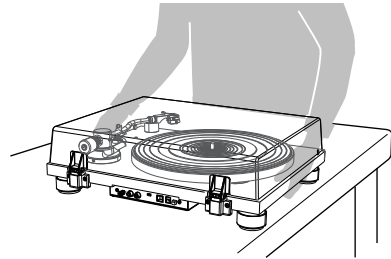

GB

- Re-adjust the tracking force and the anti-skating force if necessary.

### 5. Transport or shipping turntable

 Precaution:

- In case the turntable needs to be returned for repair or transport to other places, original packing provides a better protection for the product during transportation and handling.
- If you lose the original packing, please use a sufficiently stable and protective packing that prevents damage to the PLATINUM.
- Take off the dust cover and carefully wrap them.
- Take off the platter and mat and carefully wrap them.
- Attach the stylus cover and remove the headshell and counterweight from the tonearm and carefully wrap them.
- Lock the tonearm rest clamp and tape it in place.
- Carefully wrap the turntable in a bubble wrap or similar soft and protecting material.

### 6. Cleaning the tip of the stylus

 Note:

- Record styluses are precision parts, so handle them carefully to avoid bending or damaging their tips. If a stylus becomes bent or damaged, it might not be able to follow the audio groove precisely and could damage records or cause another malfunction.
- Do not rub the stylus tip with thinner or other chemicals.

- Use a small brush (not included) if the stylus tip is considerably dirty. Clean the stylus tip by moving the brush from the rear to the front of the stylus tip.

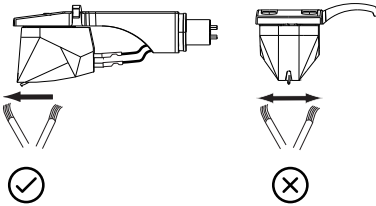

### 7. Replacing the stylus

If the tip of the stylus become worn, not only will it worsen the sound quality, it could also damage records. After about 1000 hours of playback time, replace the stylus with one that we specify.

- Please use Ortofon 2M RED / 2M Blue replacement stylus.
- Follow the replacement instructions in the manual of the replacement stylus.

#### To remove old stylus

- Keep attaching the stylus protective cover on the cartridge.
- Release the headshell from the tonearm.
- Hold the cartridge in one hand, grasp the plastic stylus housing with thumb and forefinger, and pull away from the cartridge.

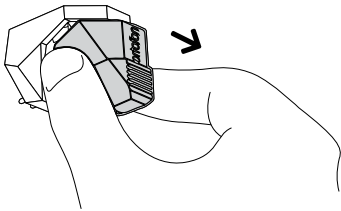

#### Installing a new replacement stylus

- To install replacement stylus, insert the new stylus assembly into the cartridge.

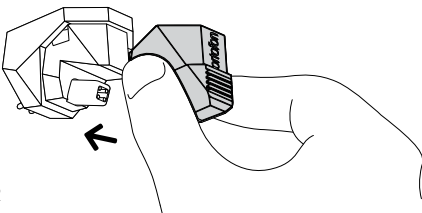

- The stylus assembly should be fully seated into the cartridge.
- Mount the headshell onto the tonearm.

### 8. Replacing the cartridge

 Note:

- The cartridge installed in this unit is equivalent to Ortofon 2M Red.
- If you use another cartridge than Ortofon 2M Red, you might need to adjust overhang and weight, as well the height of your tonearm. If in doubt, please ask your dealer.
- Keep attaching the stylus protective cover on the cartridge.
- First remove the headshell from the tonearm.
- Use a non-metallic slotted screwdriver to remove the installation screws, washers and, and then remove the cartridge from the headshell.

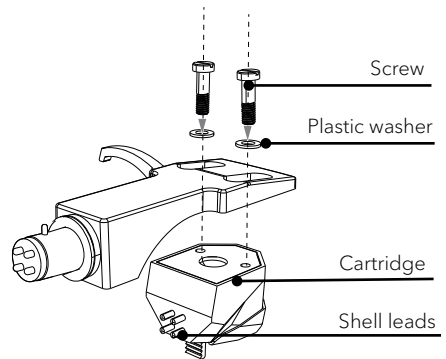

- Refer to the user manual for new cartridge for mounting instruction and connecting to the shell leads.
- The signals and colors of the shell leads are shown below.

Signal	Color
Left channel +	White
Left channel -	Blue
Right channel +	Red
Right channel -	Green

- Use a non-metallic slotted screwdriver to tighten the screws in both places, and then adjust the overhang.

## 9. Adjust the overhang

- Move the cartridge to adjust the overhang in such a way the stylus tip is at 52.8mm from the headshell mounting end.

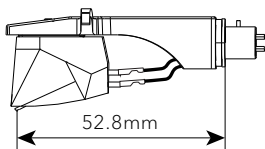

- The cartridge should be parallel on the headshell when viewed from the top.

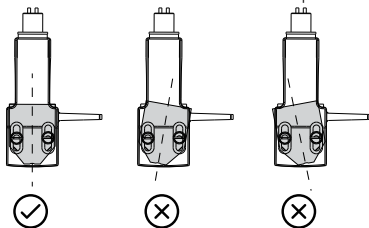

- The cartridge should also not tilt when viewed from the side.

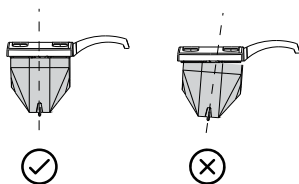

- After the adjustments are complete, tighten the screws securely.
- Attach the headshell to the tonearm.

## 10. Adjust the tonearm height

- Place a record on the turntable.
- Place the stylus tip on a record and check that the tonearm is parallel to the record.
- Insert the 2mm hex wrench (not included) into the height adjustment screw hole and turn it counterclockwise to unlock the tonearm base.

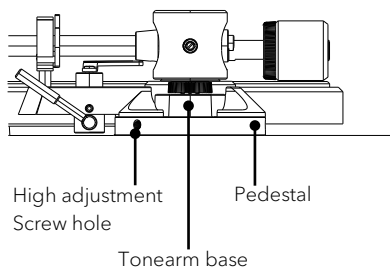

- Hold the tonearm base, and adjust the height to make the tonearm level.

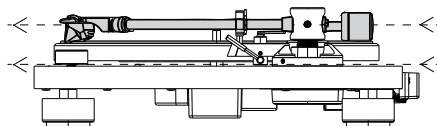

- Turn the hex wrench clockwise to lock the tonearm base.
- Adjust the tonearm balance and tracking force.

## 11. Replacing the drive belt

The drive belt will wear or may even break over time. In such case, replace it with a new one. To obtain a spare drive belt, contact your dealer or the customer support.

- Turn off your turntable the connected audio device and unplug the AC adapter from the AC inlet.
- Remove the mat of the platter.
- Turn the platter to the position where you can see the motor pulley through the circle hole on the platter.
- Unhook the drive belt from the motor pulley.

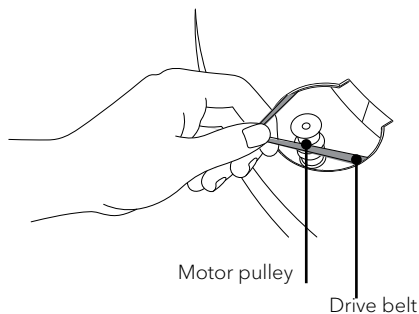

- Put your finger and thumb into the platter's round holes to hold the platter and remove the platter.
- Turn the platter upside down and remove the drive belt.

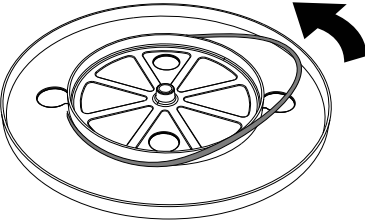

- Wind a new drive belt around the platter while keeping it untwisted.
- Follow the steps in "Attaching the drive belt" to finish the assembly.



## 10. Troubleshooting

Malfunctions can occur with any electrical equipment. This is not necessarily due to a defect. As such, you should check the following table to see if you can eliminate the problem yourself.

Malfunction	Possible cause	Solution
The platter does not spin.	The AC adapter is not properly connected.	Plug the AC adapter into the AC inlet socket.
	Turntable does not switch on.	Check the power switch in rear side of turntable and it should be in pressed down position.
The platter spins, but there is no sound or the volume is not loud enough.	Cartridge's protective cover is still close.	Remove the cartridge's protective cover.
	Tonearm is in lift position.	Lower the tonearm.
	Wrong setting and input for the connected equipment (amplifier, etc.)	Check the setting for the connected equipment are correct.
	The stylus is damaged.	Check the stylus and replace it, if necessary
	The stylus is not placed correctly on the cartridge.	Check the cartridge and adjust it, if necessary.
	Wrong setting for the PRE AMP selector switch.	Select the correct setting for the pre-amplifier. If using an amplifier with a PHONO input jack, set this switch to the <b>OFF</b> position. If connecting to the AUX jack of an amplifier, set this switch to the <b>ON</b> position.
	The tracking force is set too heavy.	Adjust the tracking force.
The stylus skips.	The tracking force is set too light or too heavy.	Adjust the tracking force.
	Improperly set the anti-skating value.	Set the anti-skating value same for the cartridge tracking force.
	The record is warped.	Change the record.
	The record is scratched.	Change the record.
There is noise when the record is playing.	There is dust on the cartridge's stylus tip.	Clean the stylus's tip with a commercially brush and stylus cleaner. .

Malfunction	Possible cause	Solution
There is howling sound.	The turntable is picking up excessive vibrations from the floor, surface of the walls, or nearby speakers.	Decrease the vibrations or put the turntable on a surface that is not subject to the effects of vibration.
The sound when the record is playing either too fast or too slow.	The tuning speed is incorrect set.	Rotate the tuning speed knob to correct speed for the type of record being played.
There is humming noise during playback.	The ground terminal is not properly connected.	Check the ground terminal, and it should properly connect.
	Depending on the audio system, connecting to the ground may lead to humming noise.	Disconnect the ground terminal.
Bluetooth connection is not possible with the Bluetooth devices	Bluetooth device has not paired with turntable.	Turn off and on both Bluetooth device and turntable and try pairing again.
It is not possible to connect with smartphone.	It is not supporting.	Connect with a Bluetooth speaker or headphone.

## 11. Warranty

When submitting warranty claims, the following applies without restricting your legal rights:

- Warranty claims can only be asserted within a period of max. 2 years (1 year in North America and Australia), calculated from the date of purchase.
- sonoro audio GmbH shall, at its own discretion, repair or replace PLATINUM free of charge any defects caused by material or manufacturing defects within the warranty period.
- In case of a complaint, please contact our customer service department. You can find contact details under "Contact data" or at [www.sonoro.de](http://www.sonoro.de).
- No new warranty period begins following repair or replacement of PLATINUM. The warranty period of 2 years (1 year in North America and Australia) from date of purchase remains applicable.
- Excluded from the warranty is damage caused by improper use, normal wear and tear, as well as defects which only minimally affect the value or usability of PLATINUM. The warranty also expires in case of any modifications not made by our authorized service center.



# PLATINUM SO-2000

**PLATINE VINYLE**

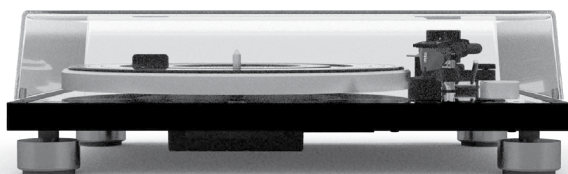

Mode d'emploi

# Table des matières

1.	Introduction.....	50
2.	Découvrez votre PLATINUM.....	50
2.1	Contenu à la livraison.....	50
2.2	Éléments de commande et branchements.....	51
2.3	Données techniques.....	53
3.	Assemblage de la platine.....	54
4.	Branchement de votre PLATINUM.....	58
5.	Lecture d'un enregistrement.....	59
6.	Une fois la lecture terminée.....	61
7.	Connexion à un appareil Bluetooth.....	61
8.	Connexion à un ordinateur.....	62
9.	Entretien.....	63
10.	Dépannage.....	67
11.	Garantie.....	69



Le mot et les logos Bluetooth® sont des marques déposées propriétés de Bluetooth SIG, Inc. et toute utilisation de ces marques par sonoro audio GmbH est fait sous licence. Les autres marques de commerce appartiennent à leurs propriétaires respectifs.



Qualcomm aptX est un produit de Qualcomm Technologies International, Ltd. Qualcomm est une marque de commerce de Qualcomm Incorporated, déposée aux États-Unis et dans d'autres pays. aptX est une marque de commerce de Qualcomm Technologies International, Ltd., déposée aux États-Unis et dans d'autres pays.

# 1. Introduction

Merci d'avoir acheté PLATINUM. Ce mode d'emploi contient toutes les informations nécessaires à une utilisation sûre et sans problème de votre PLATINUM.

Il incombe à l'utilisateur de s'assurer que la platine est positionnée, branchée et utilisée en toute sécurité. Les images de ce mode d'emploi sont destinées à illustrer les mesures nécessaires à l'utilisation de votre PLATINUM.





PLATINUM est réservée à un usage personnel. Elle n'est pas destinée à un usage commercial.

Profitez bien de votre PLATINUM !

# 2. Découvrez votre PLATINUM

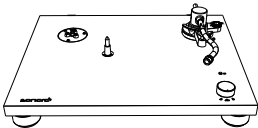
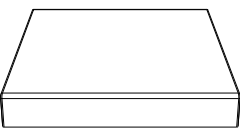
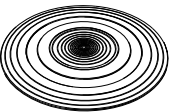
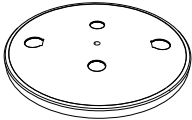
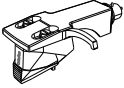
## 2.1 Contenu à la livraison

Vérifiez que les éléments suivants sont bien inclus.

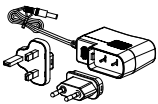
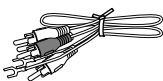
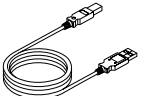
 Mode d'emploi	 Platine	 Couvercle anti-poussière
 Couvre-plateau	 Plateau et courroie d'entraînement	 Coque porte-cellule avec cellule
 Charnières pour le couvercle de protection	 Contrepoids	 Adaptateur 45 tours (adaptateur single de 7 po)
 Bloc d'alimentation avec adaptateur UE et UK	 Câble RCA	 Câble USB

## 2.2 Éléments de commande et branchements Vue en plan

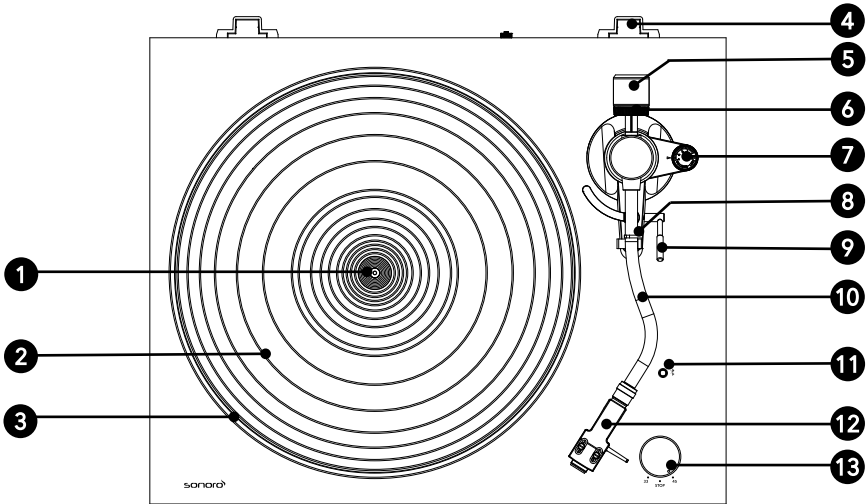

- 1 Axe
- 2 Couvre-plateau
- 3 Plateau
- 4 Support de charnière pour le couvercle anti-poussière
- 5 Contrepoids
- 6 Échelle de réglage
- 7 Échelle anti-patinage
- 8 Support du bras de lecture
- 9 Levier du bras de lecture
- 10 Bras de lecture
- 11 Témoin Bluetooth/bouton de couplage
- 12 Coque porte-cellule avec cellule
- 13 Sélecteur de vitesse

## Vue de derrière

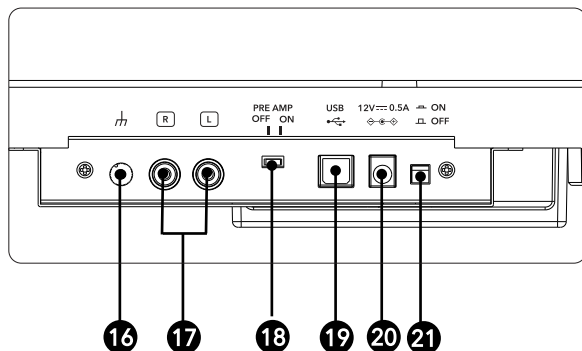
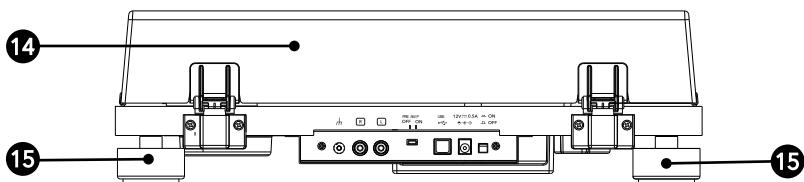

**14** Couverture anti-poussière

**15** Pieds de l'appareil

**16** Mise à la terre

**17** Sortie audio RCA

**18** Commutateur du préamplificateur

**19** Sortie USB

**20** Entrée d'alimentation CA

**21** BOUTON MARCHÉ  / ARRÊT 



## 2.3 Données techniques

### Platine

Type	2 vitesses, fonctionnement entièrement manuel
Mode d'entraînement	Entraînement par courroie
Moteur	Moteur à courant continu, contrôlé optiquement
Vitesses	33 1/3 tr/min et 45 tr/min
Plateau	Aluminium moulé sous pression, Diamètre 300 mm
Pleurage et scintillement	< 0,15 % (33 tr/min) à 3 kHz
Rapport signal/bruit	> 67 dB (pondération A, 20 kHz, LPF)
Niveau de sortie	
Préamplificateur	
ÉTEINT	5,5 mV ± 3 dB (1 kHz, 5cm/s)
ALLUMÉ	300 mV ± 3 dB (1 KHz, 5cm/s)
Prise de sortie	RCA

### Bras de lecture

Type de bras	Bras de lecture en forme de S équilibré statiquement
Longueur effective	224 mm
Porte-à-faux	19 mm
Force d'appui réglable	De 0 à 2,5 g
Poids admissible de la cellule	De 5 à 7,5 g

### Cellule

Modèle	Ortofon 2M Red
Type	Moving Magnet
Impédance de connexion recommandée	47 000 ohms
Branchement de l'amplificateur	Entrée phono MM
Tension de sortie	5,5 mV (1 kHz, 5 cm/s)
Type de pointe de lecture	Diamant elliptique
Rayon de la pointe du stylet	r/R 8/18 µm
Force d'appui	1,6 à 2,0 g (norme 1,8 g)
Poids de la cellule	7,2g
Poids de la coque portecellule	9,3 g (vis, écrous, fils de raccordement inclus)
Porte-à-faux de la coque portecellule	± 5 mm

### Port USB

Formats pris en charge	USB 1.1 ou supérieur Windows 7 ou supérieur MAC OSX ou supérieur
------------------------	--

### Bluetooth

Version Bluetooth	4.0
Classe de sortie	Classe 2
Bande de fréquences	2,402 GHz - 2,480 GHz
Méthode de modulation	FHSS
Profil	A2DP 1.3
Codecs pris en charge	SBC, aptX Audio
Puissance de sortie maximale	10 dBm
Portée	Environ 10 m

### Généralités

Dimensions (L x P x H)	420 x 356 x 125 mm
Poids	Environ 3,9 kg
Température de fonctionnement	0 °C ~ +40 °C
Consommation énergétique	ÉTEINT 0,1 W ou moins ALLUMÉ 1,5 W ou moins
Diamant de remplacement (vendu séparément)	Ortofon 2M Red / 2M Blue

### Bloc d'alimentation

Nom et adresse du fabricant	Golden Profit Electronics Ltd Shayao Chenwu Village, Shijie Town, Dongguan, Guangdong, China
Identifiant du modèle	GPE006D-120050-Z
Tension d'entrée	CA 100 - 240 V
Courant alternatif d'entrée	50 / 60 Hz
Tension de sortie	CC 12,0 V
Courant de sortie	0,5 A
Puissance de sortie	6,0 W
Efficacité moyenne de fonctionnement	Plus de 78,9 %
Efficacité à faible charge (10 %)	70,0%
Consommation électrique à charge nulle	0,10 W ou moins

### 3. Assemblage de la platine

#### ! Remarque:

- Votre PLATINUM doit être assemblée avant la première utilisation.
- Ne branchez pas le bloc d'alimentation de votre platine sur une prise secteur avant d'avoir terminé l'installation.
- Le diamant de balayage dispose d'un couvercle de protection. Laissez-le en place le temps d'assembler votre platine.

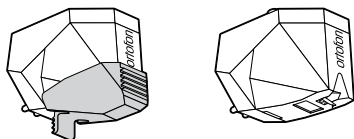

- Le diamant de balayage est un composant de haute précision. Ne le touchez pas avec vos doigts et ne le laissez pas tomber sur le plateau, car cela pourrait endommager le diamant.
- Retirez le collier de serrage qui retient le bras de lecture.

#### 1. Mise en place de votre PLATINUM

- Placez votre PLATINUM sur une surface plane et stable.

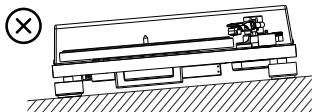
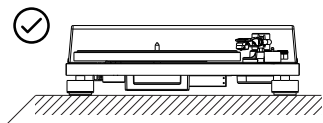

#### 2. Placement du plateau

- Maintenez le plateau
- Placez soigneusement le plateau sur l'axe.

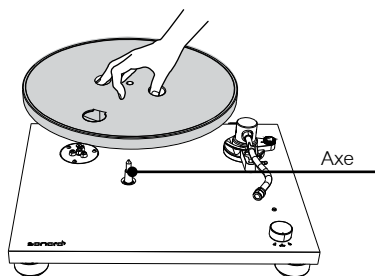

- Tournez le plateau de façon à voir la poulie du moteur à travers le trou circulaire du plateau.

#### 3. Fixation de la courroie d'entraînement

- Détachez le ruban adhésif, tirez sur le ruban rouge et tenez-le.

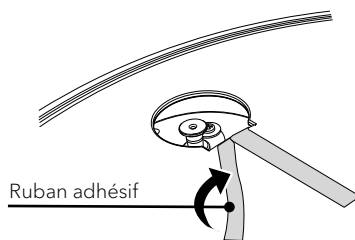

- Ensuite, placez la courroie d'entraînement autour de la poulie du moteur.

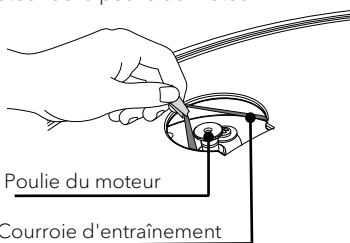

- Veillez à ce que la courroie d'entraînement ne soit pas vrillée.

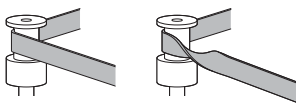

- Retirez le ruban rouge de la courroie d'entraînement.

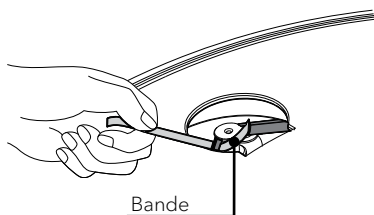

- Faites tourner le plateau tournant plusieurs fois pour vous assurer que la courroie d'entraînement est bien en place et tourne sans à-coups.

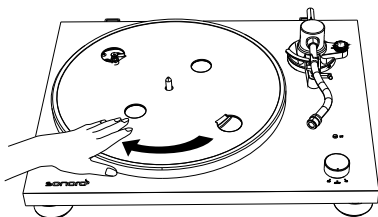

#### 4. Placement du couvre-plateau

- Posez le couvre-plateau sur le plateau.

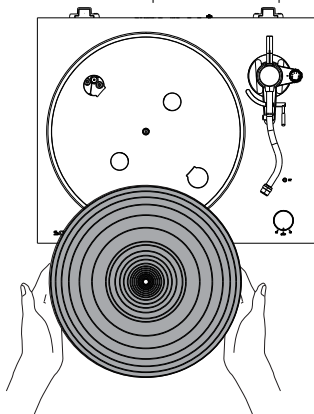

- Le couvre-plateau dispose d'une face supérieure et d'une face inférieure. Lors de la pose, la face comprenant les cercles concentriques ondulés doit être située en dessous.

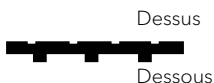

#### 5. Montage du contrepoids

- Placez le contrepoids sur l'extrémité du bras de lecture, et tournez-le lentement dans le sens inverse des aiguilles d'une montre, tout en appuyant légèrement dessus.

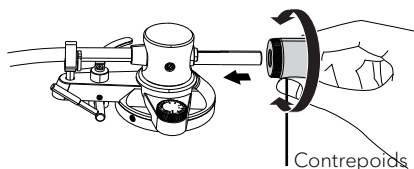

#### 6. Mise en place de la coque porte-cellule

- Insérez la coque porte-cellule à l'extrémité avant du bras de lecture.
- Tournez le contre-écrou dans le sens des aiguilles d'une montre pour le bloquer.

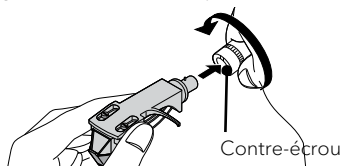

#### 7. Retrait du couvercle de protection du diamant de balayage

- Tenez le couvercle de protection par l'avant et par l'arrière, tout en appuyant sur le dispositif de verrouillage de la partie arrière.
- Tirez lentement sur le couvercle.

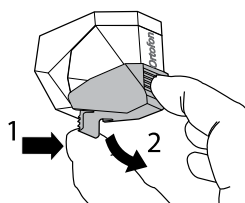

#### 8. Réglage de l'équilibre du bras de lecture

- Réglez l'échelle anti-patinage sur zéro

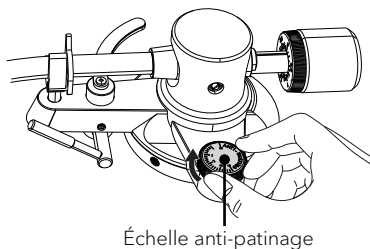

- Desserrez le collier de serrage du bras de lecture.

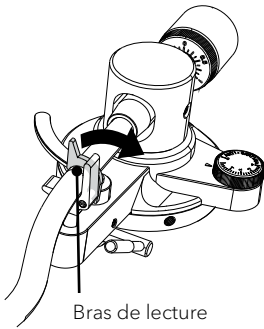

- Soulevez le levier du bras de lecture.

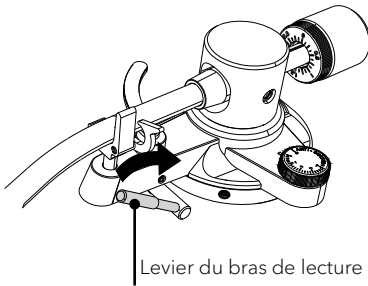

- Tenez la coque porte-cellule avec votre doigt, et déplacez le bras de lecture sur la platine.

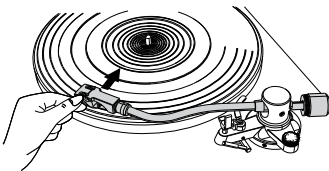

- Abaissez le levier du bras de lecture.
- Ajustez le contrepois de manière à ce que le bras de lecture lévite parallèlement au plateau tournant.

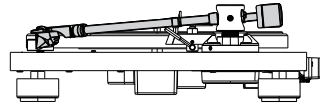
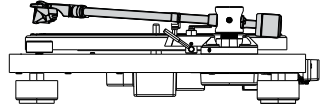
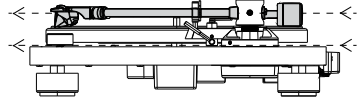
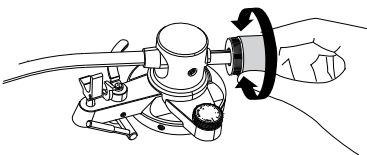

- Remettez le bras de lecture dans sa position initiale.
- Verrouillez le collier de serrage du bras de lecture.

#### 9. Réglage de la force d'appui

- Tournez l'anneau du contrepois de manière à ce que la ligne centrale de l'échelle soit alignée sur 0.
- Il suffit de tourner l'anneau ! Le contrepois ne doit pas tourner.

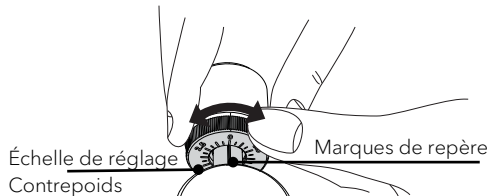

- Ajustez le contrepois pour la cellule en tournant simultanément le contrepois et l'échelle.

- La force d'appui recommandée pour la cellule fournie est de 1,8 g.

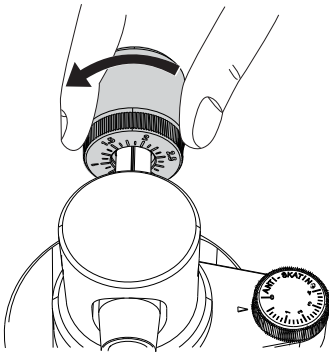

#### 10. Réglage de la force anti-patinage

- L'échelle anti-patinage doit être réglée à la même valeur que la force d'appui ; pour la cellule fournie, elle doit être réglée à 1,8.

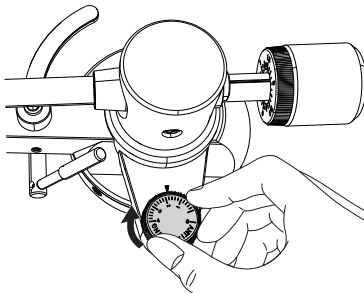

#### 11. Mise en place du couvercle anti-poussière

##### ! Remarque:

- Le couvercle anti-poussière sert à protéger les composants sensibles de votre platine. Lorsque cette dernière n'est pas utilisée, le couvercle doit rester fermé.
- Ne l'ouvrez pas et ne le fermez pas pendant la lecture d'un enregistrement.
- Faites attention à ne pas vous pincer le doigt lorsque vous ouvrez et fermez le couvercle.
- Ne placez rien sur ce dernier
- Insérez complètement les charnières du couvercle anti-poussière dans les supports de charnières

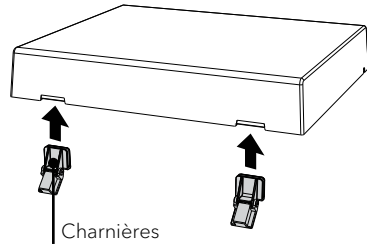

- Alignez les charnières avec les supports situés au dos du plateau et insérez-les.

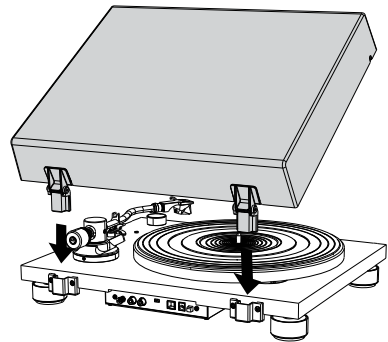

#### 12. Ouverture et fermeture du couvercle de protection

##### Ouverture

- Tenez le bord avant du couvercle de protection et soulevez-le jus-qu'à la butée avec précaution.
- Le couvercle de protection reste ouvert dans sa position.

##### Fermeture

- Abaissez le couvercle de protection avec précaution jusqu'à ce qu'il soit fermé.

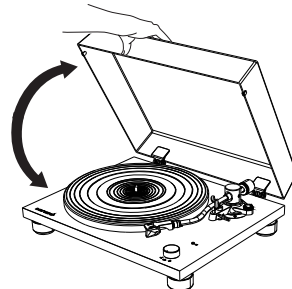

### 13. Branchement et remplacement de la fiche secteur

#### AVERTISSEMENT!

Risque d'électrocution !

- Ne branchez pas l'adaptateur secteur seul dans la prise secteur.
- Assurez-vous que la prise et l'adaptateur sont correctement verrouillés.

Branchement de la fiche secteur

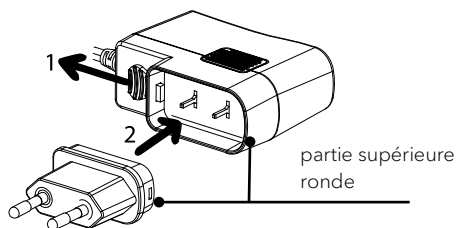

- Tirez le clip vers le bas et tenez-le fermement.
- Insérez le coin rond de la prise dans la partie supérieure de l'adaptateur.
- Insérez la fiche secteur souhaitée verticalement dans les broches de contact de l'adaptateur, jusqu'à ce qu'elle soit complètement enfoncée.
- Desserrez le clip, et verrouillez l'adaptateur secteur.

Débranchement de la fiche secteur

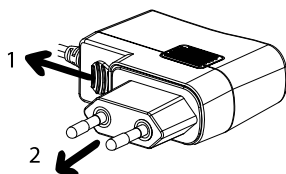

- Tirez le clip vers le bas et tenez-le fermement.
- Tirez l'adaptateur secteur verticalement hors du bloc d'alimentation.

### 4. Branchement de votre PLATINUM

#### Remarque:

- La cellule Ortofon 2M RED montée est une cellule MM. Par conséquent, réglez votre système audio sur MM (et non sur MC).
- Assurez-vous que le système audio/l'amplificateur connecté à votre PLATINUM est éteint, et que le volume est réglé à un faible niveau.
- Avant d'allumer votre système audio et votre PLATINUM, assurez-vous que tous les branchements ont été effectués correctement, et sélectionnez le bon réglage du préamplificateur. Dans le cas contraire, vous risquez d'entendre de forts bourdonnements pouvant endommager votre système audio ou vos haut-parleurs.

#### 1. Branchement à un système audio/amplificateur

- Branchez votre système audio sur votre PLATINUM avec le câble RCA fourni.
- Si votre système audio dispose d'un amplificateur phono intégré, une connexion à la terre est très probablement disponible. Vissez le câble de mise à la terre des deux côtés : à votre système audio et à votre PLATINUM. Insérez les fiches RCA dans l'entrée phono de votre système audio et la sortie de votre PLATINUM.



#### Remarque:

- La prise de terre de la platine n'apporte aucune sécurité supplémentaire.
- Selon votre système audio, le raccordement du fil de terre ou de mise à la terre peut, au contraire, augmenter le bourdonnement et le bruit. Dans ce cas, évitez de raccorder le fil de terre ou de mise à la terre.
- Nous ne recommandons pas de connecter le PLATINUM à la prise de terre d'un MAESTRO.

- Si votre système audio ne dispose pas d'une entrée phono, utilisez une entrée auxiliaire In RCA libre.



- La fiche blanche est destinée au canal de gauche, la fiche rouge au canal de droite.

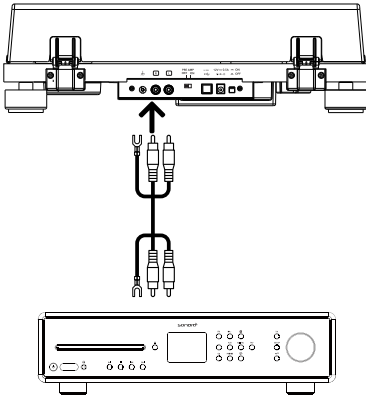

## 2. Réglage du commutateur de sélection du préamplificateur

Commutez l'interrupteur du préamplificateur à l'arrière de votre PLATINUM selon les fonctions du système audio/amplificateur auquel elle est connectée :

- Placez l'interrupteur sur OFF.  
Si votre système audio/amplificateur dispose d'une prise d'entrée PHONO, votre PLATINUM peut y être connectée directement, en contournant le préamplificateur intégré en l'éteignant.

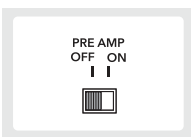

- Placez l'interrupteur sur ON.  
Si votre système audio/amplificateur ne dispose pas d'une entrée phono, vous

pouvez utiliser le préamplificateur intégré à votre PLATINUM en le réglant sur ON.

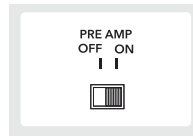

## 3. Raccordement du bloc d'alimentation

- Après avoir effectué tous les autres branchements, connectez l'adaptateur secteur fourni à la prise d'entrée CC.

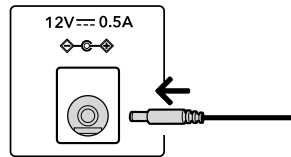

- Branchez le bloc d'alimentation dans une prise secteur.

## 5. Lecture d'un enregistrement

### ! Remarque:

- Réduisez le volume de l'appareil audio avant de lire un disque. Le bruit fort et crépitant qui est généré lorsque le diamant de balayage est plongé dans le sillon du disque peut endommager les haut-parleurs ou l'équipement audio. Attendez que la cellule soit complètement abaissée, puis réglez le volume.
- Des crépitements peuvent être générés même lors de la lecture d'un nouveau disque. Veuillez noter que ce bruit est caractéristique de la lecture de disques.
- Ne placez qu'un seul disque à la fois sur la platine.
- Fermez le couvercle de protection pendant la lecture des disques afin d'éviter que la poussière ne s'y dépose.
- N'arrêtez pas la rotation de la platine pendant la lecture.
- Pendant la lecture des disques, un effet larsen peut se produire si le volume est trop fort. Dans ce cas, réduisez le volume de l'amplificateur.

### 1. Allumez la platine.

- Pour allumer la platine, appuyez sur le bouton MARCHE/ARRÊT situé au dos de cette dernière.

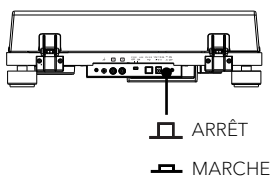

- ### 2. Ouvrez le couvercle de protection avec précaution.

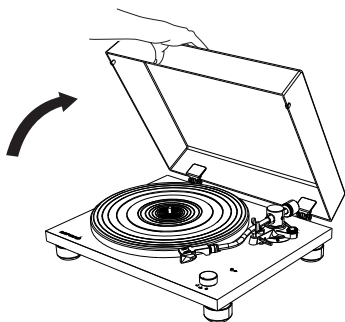

### 3. Mettez un disque

- Placez le disque sur le couvre-plateau, de manière à ce que l'axe soit dans le trou central du disque.

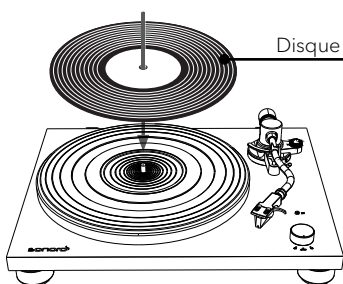

- Pour jouer un single, utilisez l'adaptateur single fourni.

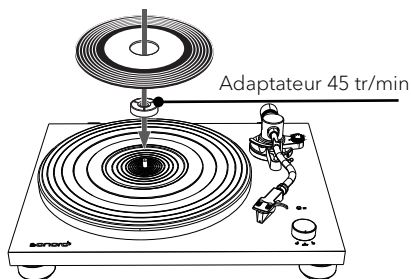

### 4. Utilisez le sélecteur de vitesse

 Remarque:

- La vitesse de lecture est normalement indiquée sur le macaron du disque.
- La vitesse peut être réglée à 33 ou 45 tr/min. Sélectionnez la vitesse appropriée pour le disque.

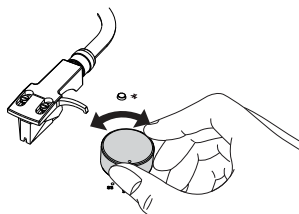

- Lorsque le sélecteur de vitesse est réglé sur 33 ou 45, le plateau commence à tourner.
5. Desserrez la pince de support du bras de lecture.
  6. Soulevez le levier du bras de lecture.
  7. Le doigt sur la coque porte-cellule, déplacez le bras de lecture sur le bord du disque ou sur la piste par laquelle vous voulez commencer la lecture.



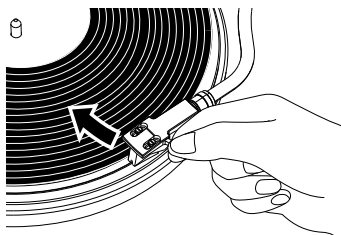

8. Abaissez le bras de lecture.
  - Abaissez lentement le bras de lecture à l'aide du levier du bras de lecture, jusqu'à ce que le diamant de balayage touche le disque et que la lecture commence.
9. Refermez le couvercle de protection avec précaution.

## 6. Une fois la lecture terminée

### ! Remarque:

- PLATINUM est une platine manuelle. Elle ne s'arrête pas automatiquement !
- À la fin d'un disque, veillez à toujours soulever le bras de lecture afin d'éviter d'endommager le diamant de balayage et le disque.

1. Soulevez le levier du bras de lecture.
2. Ramenez le bras de lecture
  - Placez votre doigt sur la coque porte-cellule pour ramener le bras de lecture dans sa position initiale.
3. Placez le sélecteur de vitesse sur la position **STOP**.

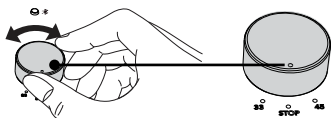

- Lorsque la platine s'arrête, le plateau ne tourne pas.
- Appuyez sur le bouton **MARCHE/ARRÊT** situé à l'arrière de la platine pour éteindre cette dernière lorsqu'elle n'est plus utilisée.

## 7. Connexion à un appareil Bluetooth

PLATINUM peut se connecter à des appareils compatibles Bluetooth (haut-parleurs, casques et écouteurs Bluetooth).

### ! Remarque:

- Sa portée est d'environ 10 mètres.
- Pour savoir comment utiliser cette fonction, consultez le mode d'emploi de vos appareils Bluetooth.
- Le couplage peut prendre un certain temps en fonction de l'appareil connecté.
- Si des appareils de lecture Bluetooth sont allumés à proximité et que vous ne souhaitez pas les coupler, désactivez la fonction Bluetooth et réessayez.
- Ne vous connectez pas à des haut-parleurs ou à des écouteurs et casques Bluetooth dont vous ne pouvez pas régler le volume. Les pistes individuelles pourraient être lues à très haut volume.
- Vous ne pouvez pas coupler la platine avec des smartphones, des télévisions ou des ordinateurs, etc.

### 1. Premier couplage d'un appareil Bluetooth

- Appuyez sur le bouton BT de la platine pour lancer le mode de connexion Bluetooth. Le témoin devient bleu et clignote lentement.
- Appuyez à nouveau sur le bouton BT pendant au moins deux secondes pour lancer le mode couplage. Le témoin bleu clignote rapidement.

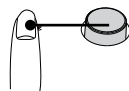

Témoin Bluetooth/bouton de couplage

- Une fois que la platine est passée en mode couplage, activez également le mode couplage de l'autre appareil Bluetooth.
- Le couplage s'effectue automatiquement. Lorsque la platine et l'appareil Bluetooth sont connectés, le témoin reste allumé.

## 2. Connexion de l'appareil Bluetooth couplé

PLATINUM peut sauvegarder des informations pour un maximum de 8 appareils couplés. Pour les connexions ultérieures, vous n'avez pas besoin de coupler de nouveau des appareils ayant déjà été couplés avec la platine.

- Appuyez sur le bouton BT de la platine pour lancer le mode de connexion. Le témoin devient bleu et clignote lentement.
- Préparez l'appareil Bluetooth pour la connexion.
- Le couplage s'effectue automatiquement. Lorsque la platine et l'appareil Bluetooth sont connectés, le témoin de couplage reste allumé.

## 3. Déconnexion de l'appareil Bluetooth couplé

- Appuyez sur le bouton BT pendant au moins 2 secondes pour déconnecter l'appareil Bluetooth couplé de la platine. Le témoin devient bleu et clignote rapidement.
- En mode Bluetooth, appuyez sur le bouton BT pour désactiver la fonction Bluetooth.
- Si aucun appareil Bluetooth n'est trouvé pendant cinq minutes, le témoin Bluetooth ne s'éteint.
- Vous trouverez ci-dessous l'état d'affichage du BT pour différents états de fonctionnement.

En fonctionnement		Témoin BT (bleu)
Couplage	Recherche d'appareil	● ● ● ● ● ● ● ● clignotement rapide
Connexion	En attente de connexion	— — — — clignotement len
	connecté	————— le témoin reste allumé

## 8. Connexion à un ordinateur

Le contenu d'un disque peut être enregistré numériquement sur un ordinateur en connectant la platine au port USB (type A) de l'ordinateur avec le câble USB fourni (type B).

### Remarque:

- Les signaux de sortie USB ne peuvent être utilisés que pour l'enregistrement, et non pour la lecture.
- La platine fonctionne avec les pilotes standard Windows ou Mac : aucun pilote spécial n'est nécessaire.
- L'ordinateur détecte automatiquement le port USB de la platine et l'identifie comme **USB Audio CODEC**.
- Vous devez d'abord installer un logiciel permettant d'enregistrer du contenu audio sur votre ordinateur.
- Vous pouvez acheter votre logiciel d'enregistrement audio préféré séparément, ou télécharger un logiciel gratuit tel qu'Audacity (<https://www.audacityteam.org/>) sur Internet.
- Si le logiciel ne fonctionne pas comme souhaité, contactez votre administrateur informatique afin d'obtenir de l'aide.
- Lorsque vous effectuez un enregistrement avec un ordinateur, ne débranchez pas le câble USB, et ne mettez pas la platine en mode veille.
- La musique enregistrée est strictement réservée à un usage privé. Toute autre utilisation de la musique nécessite l'autorisation des détenteurs des droits d'auteur.

## 1. Connectez un ordinateur à votre PLATINUM à l'aide du câble USB fourni.

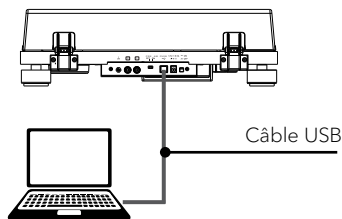

2. Tournez le bouton de sélection de vitesse pour lancer la lecture d'un disque.
3. Utilisez votre logiciel pour enregistrer des pistes sur votre ordinateur.
  - Pour obtenir des instructions détaillées quant à l'utilisation de l'application et au transfert audio, veuillez vous référer au mode d'emploi du logiciel.

## 9. Entretien

1. Placez le couvercle de protection sur le diamant de balayage.

- Tenez le couvercle à l'avant et à l'arrière, alignez chaque partie avec l'avant de la cellule, et soulevez-les lentement.

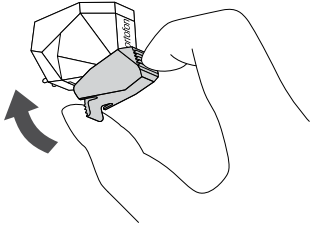

2. Nettoyage de la platine

- Nettoyez le couvercle anti-poussière et la platine avec un chiffon sec et doux.
- Si la saleté ne s'enlève pas facilement, utilisez un chiffon légèrement humide, puis séchez la platine avec un chiffon doux et sec.
- N'utilisez pas de solutions chimiques telles que de l'alcool, du benzène ou du diluant à peinture, qui pourraient endommager la finition.

3. Retrait du couvercle anti-poussière

- Pour retirer le couvercle anti-poussière de la platine, ouvrez-le complètement, saisissez les deux côtés près du fond du couvercle, puis tirez-le doucement vers le haut.

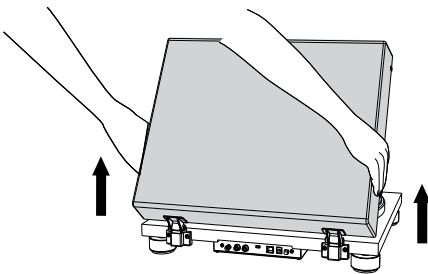

4. Transport de la platine

**!** Remarque:

- Verrouillez la pince du support du bras de lecture.
- Éteignez la platine et débranchez le bloc d'alimentation de la prise secteur.
- Débranchez tous les câbles de connexion du plateau.
- Placez le couvercle de protection sur le diamant de balayage.
- Lorsque vous transportez la platine, tenez-la bien par le bas.

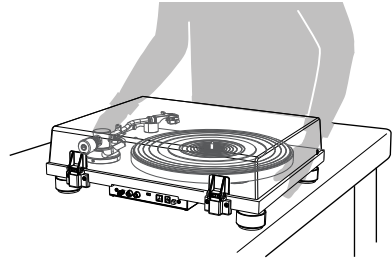

- Ajustez la force d'appui et l'anti-patinage si nécessaire.

5. Transport ou expédition de votre PLATINUM

**!** Attention :

- Si la platine doit être transportée ou envoyée en réparation, veuillez utiliser l'emballage d'origine, qui offre la meilleure protection.
- Si vous avez perdu l'emballage d'origine, veuillez procéder comme suit ; nous vous recommandons d'utiliser du papier bulle ou des matériaux de protection similaires pour l'emballage :
- Retirez le couvercle anti-poussière et emballez-le avec précaution.
- Retirez soigneusement la platine et le tapis et enveloppez-les également.
- Fixez le couvre-aiguille, retirez la coque porte-cellule avec la cellule et le contrepoids du bras de lecture et enveloppez-les avec précaution.
- Verrouillez le clip du bras de lecture et fixez-le en place avec du ruban adhésif.
- Emballez soigneusement la platine.
- Veuillez utiliser un emballage suffisamment stable et protecteur pour éviter

d'endommager votre PLATINUM pendant le transport ou l'expédition.

## 6. Nettoyage du diamant de balayage

### Remarque:

- Les diamants de balayage sont des pièces de précision. Il faut donc les manipuler avec précaution pour éviter de les déformer ou de les endommager. Si le support est plié, ou si le diamant est endommagé, cela peut l'empêcher de suivre le sillon avec exactitude, et endommager les disques ou provoquer un autre dysfonctionnement.
- Ne nettoyez pas le diamant de balayage avec du diluant ou d'autres produits chimiques.
- Si le diamant est très sale, utilisez une petite brosse (non fournie). Nettoyez-le en déplaçant la brosse de l'arrière vers l'avant.

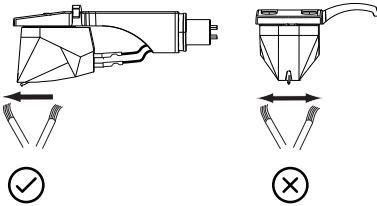

## 7. Remplacement du diamant de balayage

- Si le diamant de balayage est usé, non seulement la qualité sonore se dégrade, mais cela peut aussi endommager les disques. Après environ 1000 heures, remplacez le diamant de balayage de lecture par un des diamants spécifiés par nos soins.
- Utilisez un diamant de balayage pour une cellule Ortofon 2M RED / 2M BLUE.
- Pour le remplacement, suivez les instructions du mode d'emploi du diamant de remplacement.

### Retrait du diamant de balayage

- Laissez le couvercle de protection sur le diamant de balayage.
- Détachez la coque porte-cellule du bras de lecture.
- Tenez la tête de lecture dans une main, saisissez le boîtier en plastique du diamant de balayage entre le pouce et l'index de l'autre main, et tirez-le hors de la cellule.

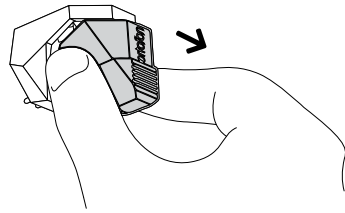

### Installation d'un nouveau diamant de balayage

- Pour installer un diamant de remplacement, insérez-le avec précaution dans la cellule, par l'avant.

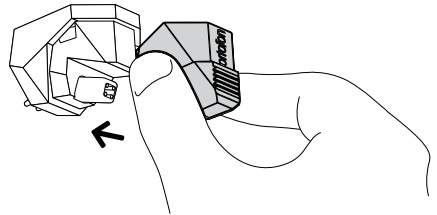

- Le diamant de balayage doit être entièrement inséré dans la cellule.
- Montez la coque porte-cellule sur le bras de lecture.

## 8. Remplacement de la cellule

### Remarque:

- Votre PLATINUM est équipée de série d'une cellule Ortofon 2M Red.
- Si vous utilisez une autre cellule que l'Ortofon 2M Red, vous devrez peut-être régler le porte-à-faux et la force d'appui, la force anti-patinage et la hauteur de votre bras de lecture. En cas de doute, veuillez contacter votre revendeur.
- Laissez le couvercle de protection sur le diamant de balayage.
- Retirez d'abord la coque porte-cellule du bras de lecture.
- À l'aide d'un tournevis plat, retirez les vis de montage, les rondelles, puis la cellule de la coque porte-cellule.

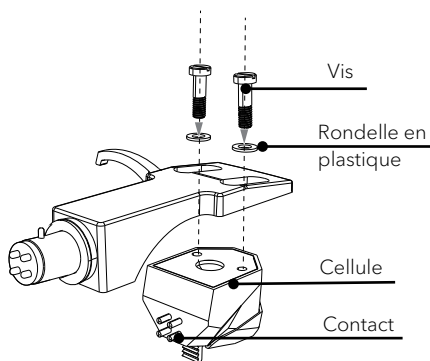

- Pour savoir comment installer et connecter les câbles de la coque porte-cellule, reportez-vous au mode d'emploi de la nouvelle cellule.
- Les signaux et les couleurs des câbles de la coque porte-cellule sont énumérés ci-dessous.

Signal	Couleur
Canal gauche +	Blanc
Canal gauche -	Bleu
Canal droit +	Rouge
Canal gauche -	Vert

- Serrez légèrement les vis à l'aide d'un tournevis plat, puis ajustez le porte-à-faux.

## 9. Ajustement du porte-à-faux

- Déplacez la cellule pour ajuster le porte-à-faux, de manière à ce que la pointe du diamant de balayage soit à 52,8 mm de l'extrémité de la coque porte-cellule.

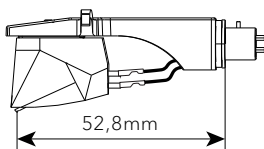

- La cellule doit être montée parallèlement aux bords extérieurs de la coque porte-cellule.

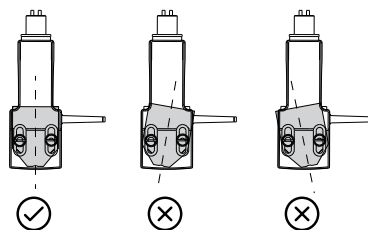

- La cellule doit être montée droite.

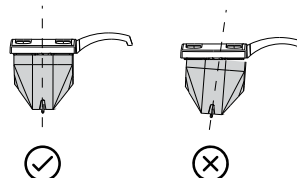

- Serrez les vis après avoir terminé les réglages.
- Fixez la coque porte-cellule sur le bras de lecture.

## 10. Réglage de la hauteur du bras de lecture

- Placez un disque sur la platine.
- Abaissez le diamant de balayage sur le disque, et vérifiez que le bras de lecture est parallèle au disque.
- Insérez une clé Allen de 2 mm (non fournie) dans le trou de la vis de réglage de la hauteur, et tournez-la dans le sens inverse des aiguilles d'une montre pour déverrouiller la base du bras de lecture.

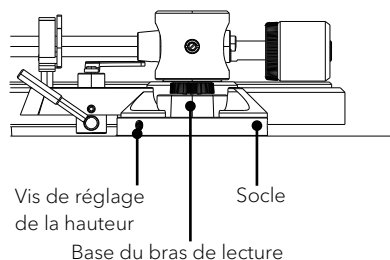

- Tenez la base du bras de lecture, et ajustez la hauteur jusqu'à ce que ce dernier soit parallèle au disque.

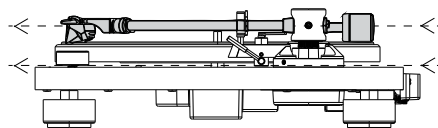

- Tournez la clé Allen dans le sens des aiguilles d'une montre pour verrouiller la base du bras de lecture.
- Ajustez la force d'appui et l'anti-patinage.

- Suivez les étapes de la rubrique « Fixation de la courroie d'entraînement » pour terminer le montage.

## 11. Remplacement de la courroie d'entraînement

- La courroie d'entraînement s'use, ou peut même rompre avec le temps. Dans ce cas, remplacez-la par une nouvelle. Contactez votre revendeur ou le service clientèle pour obtenir une courroie d'entraînement de remplacement.
- Éteignez la platine et l'appareil audio connecté, puis débranchez l'adaptateur secteur de la prise secteur.
- Retirez le tapis du plateau.
- Tournez le plateau de façon à voir la poulie du moteur à travers le trou circulaire du plateau.
- Retirez la courroie d'entraînement de la poulie du moteur.

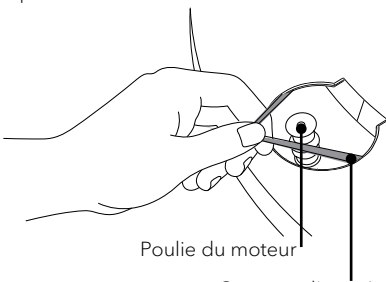

- Insérez vos doigts et votre pouce dans les trous ronds du plateau pour le soulever.
- Retournez le plateau, et retirez l'ancienne courroie d'entraînement.

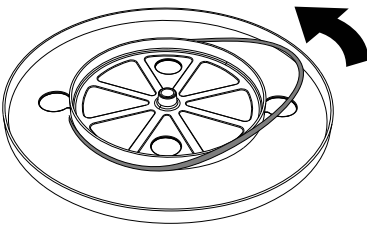

- Enroulez une nouvelle courroie d'entraînement autour du cercle intérieur du plateau, tout en le tenant à l'envers.

## 10. Dépannage

Comme pour tout appareil électrique, des dysfonctionnements peuvent survenir. Cela n'est pas nécessairement dû à un défaut. Par conséquent, consultez le tableau suivant pour voir si vous pouvez régler le problème vous-même.

Dysfonctionnement	Cause éventuelle	Solution
Le plateau ne tourne pas.	L'adaptateur secteur n'est pas branché correctement.	Branchez l'adaptateur secteur dans une prise secteur.
	La platine n'est pas en mode ON.	Vérifiez l'interrupteur secteur à l'arrière de l'appareil. Il doit être enfoncé.
La platine tourne, mais il n'y a pas de son, ou ce dernier est trop faible.	Le couvercle est toujours sur la cellule.	Retirez le couvercle.
	Le bras de lecture n'est pas abaissé sur le disque.	Abaissez le bras de lecture.
	Mauvais réglage du système audio connecté.	Vérifiez les réglages du système audio connecté, par exemple MC au lieu de MM.
	Le diamant de balayage est endommagé.	Vérifiez le diamant, et remplacez-le si besoin.
	Le diamant n'est pas correctement positionné dans la cellule.	Vérifiez la cellule, insérez complètement le diamant de balayage si nécessaire.
	Mauvais réglage du préamplificateur intégré.	Sélectionnez le bon réglage. Si vous utilisez un amplificateur avec une entrée phono, le préamplificateur doit être réglé sur OFF. Si vous avez connecté PLATINUM à une entrée AUX, le préamplificateur doit être réglé sur ON.
La force d'appui est trop élevée ou trop faible.	Ajustez la force d'appui.	

Dysfonctionnement	Cause éventuelle	Solution
Le diamant de balayage saute.	La force d'appui est trop élevée ou trop faible.	Ajustez la force d'appui.
	L'anti-patinage n'est pas réglé correctement.	Ajustez l'anti-patinage.
	Le disque est ondulé.	Changez le disque.
	Le disque est rayé.	Changez le disque.
Bruit de fond important.	Il y a de la poussière sur le diamant de balayage ou sur le disque.	Retirez la poussière.
Bruit d'explosion.	La platine est perturbée par les vibrations du sol ou des hautparleurs situés à proximité.	Isolez la platine des vibrations.
La musique est jouée trop vite ou trop lentement.	La vitesse de lecture n'est pas la bonne.	Réglez sur la bonne vitesse de lecture.
Bourdonnement	Le câble de mise à la terre n'est pas correctement branché.	Vérifiez que le câble de mise à la terre est correctement branché.
	Selon le système audio, la connexion du fil de terre peut entraîner un ronflement. Le fil de terre a l'effet inverse.	Dans ce cas, le fil de terre ne doit pas être connecté.
Aucune connexion Bluetooth n'est établie.	L'appareil Bluetooth n'est pas connecté à PLATINUM.	Désactivez et activez le Bluetooth sur les deux appareils, puis essayez à nouveau.
Aucune connexion à un smartphone.	Cette fonction n'est pas prise en charge.	Connectez PLATINUM à un haut-parleur, un casque, ou des écouteurs Bluetooth.



## 11. Garantie

Ce qui suit s'applique à la revendication de droits de garantie, sans limitation de vos droits légaux:

- Les demandes de garantie ne peuvent être effectuées que dans un délai maximum de 2 ans (1 an en Amérique du Nord et en Australie), à compter de la date d'achat.
- Pendant la période de garantie, sonoro audio GmbH remédiera, à sa propre discrétion, à tous les défauts causés par des dysfonctionnements matériels ou de fabrication, en réparant ou en remplaçant gratuitement la PLATINUM.
- Pour toute question relative aux plaintes, veuillez contacter notre service clientèle. Vous en trouverez les coordonnées sous la rubrique « Coordonnées », ou sur le site [sonoro.de](http://sonoro.de)
- Aucune nouvelle période de garantie ne débute avec la réparation ou le remplacement de la PLATINUM. La période de garantie de 2 ans (1 an en Amérique du Nord et en Australie) à compter de la date d'achat reste applicable.
- Sont exclus de la garantie les dommages dus à une mauvaise utilisation, à l'usure normale et à la consommation, ainsi que les défauts qui n'affectent que de manière insignifiante la valeur ou l'utilité de la PLATINUM. La garantie est également nulle en cas d'interventions n'ayant pas été effectuées par le centre de service autorisé par nous.





## **WIR DANKEN IHNEN FÜR IHR VERTRAUEN**

Bei der Entwicklung und Produktion unserer Audioprodukte legen wir größten Wert auf Qualität und höchstmögliche Sorgfalt. Dazu gehört auch, dass jeder einzelne Lautsprecher vor dem Verlassen des Werkes auf Herz und Nieren geprüft wird.

Es ist uns daher besonders wichtig, dass Sie nach dem Kauf noch lange Freude an Ihren ORCHESTRAS haben. Ist der Inhalt unvollständig oder beschädigt? Gibt es Anlass zu Beanstandungen? Wir lassen Sie mit Ihren Fragen nicht allein. Verlassen Sie sich auf das Know-how unserer Service-Mitarbeiter. Unser Service-Team weiß alles, was es über die sonoro Produkte zu wissen gibt und berät Sie freundlich, schnell und kompetent.

## **WE THANK YOU FOR YOUR TRUST**

At sonoro we are putting the utmost effort in to developing state-of-the-art products with impeccable quality standards. It is very important to us that you stay satisfied with your sonoro product for the lifetime of the unit. If for any reason you need assistance or have a warranty claim, please do not hesitate to get in touch with our Service Team.

## **NOUS VOUS REMERCIONS DE VOTRE CONFIANCE**

Chez sonoro nous sommes très attachés à la qualité irréprochable de nos produits. Nous ne souhaitons rien de moins que votre entière satisfaction. En cas de besoin d'assistance ou de réclamation, n'hésitez pas à prendre contact avec notre équipe de Service-Après-Vente.

### **DEUTSCHLAND - HQ**

sonoro audio GmbH  
Nordkanalallee 94, D-41464 Neuss, Deutschland

**Phone** +49 2131 8834-141

**Fax** +49 2131 7517-599

**E-mail** support@sonoro.de

**Internet** www.sonoro.de

### **HRVATSKA**

croatia@sonoro.de

### **SUOMI**

finland@sonoro.de

### **ÖSTERREICH**

+49 2131 8834141  
austria@sonoro.de

### **HONG KONG**

+852 2618 5900  
hongkong@sonoro.de

### **FRANCE**

support@sonoro.fr

### **SCHWEIZ**

swiss@sonoro.de

### **SVERIGE**

sweden@sonoro.de

### **PORTGUAL**

portugal@sonoro.de

### **ITALIA**

italy@sonoro.de

### **UNITED KINGDOM**

support@sonoro.co.uk

### **LUXEMBOURG**

luxembourg@sonoro.de

### **BELGIEN**

belgium@sonoro.de

### **ESPAÑA**

spain@sonoro.de

### **NORGE**

norway@sonoro.de

### **POLSKA**

poland@sonoro.de

### **NEDERLAND**

netherlands@sonoro.de

### **AUSTRALIA**

australia@sonoro.de